

### Rozdzielnice instalacyjne IP30 typ BP-C – kompletne

- Kompletne rozdzielnice natynkowe i podtynkowe
- Rozdzielnice do montażu aparatury modułowej
- Maksymalna ilość modułów 315
- Rozdzielnice o stopniu ochrony IP30
- Klasa ochronności I

Informacje techniczne str. 158



# Rozdzielnice Profi+

Informacje techniczne str. 158

## Rozdzielnice instalacyjne IP30, typ BP-O..-C, BP-U..-C

### Rozdzielnice natynkowe i podtynkowe kompletne

- Zawierają: szyny nośne, osłony, drzwi
- Dostarczane bez zacisków
- Dostarczane z zamkiem obrotowym
- Elastyczne wejścia kablowe od góry
- Głębokości rozdzielnic:
 

natynkowa	262 mm
podtynkowa	247 mm
- Dla szerokości:
 

600 mm	– 24 moduły w rzędzie
800 mm	– 35 modułów w rzędzie
- Możliwość montażu zamka SS-KS-61005
- Możliwość mocowania drzwi lewo/prawo
- Możliwość dobudowy, nabudowy przy rozdzielnicach natynkowych
- Możliwość montażu aparatury niemodułowej za pomocą paneli BPZ-MPL
- Rozdzielnice białe na zapytanie (RAL 9016)

Informacje techniczne str. 158

VT00306



## Rozdzielnice natynkowe IP30, typ BP-O..-C – komplet

- Rozdzielnice kompletne do montażu aparatury modułowej zawierają: szyny nośne, osłony, drzwi
- Możliwość dobudowy, nabudowy
- Rozdzielnice standardowo zaślepione od góry flanszami typu BP-FLP.-2K, od dołu flansza pełna metalowa typ BP-FLP.-BL
- Dostarczane bez zacisków

Ilość rzędów/mod	Wysokość	Typ	Nr artykułu	Ilość szt. w opak.
<b>Szerokość 600 mm</b>				
4 / 96	760	BP-O-600/7-C	293307	1
6 / 144	1060	BP-O-600/10-C	293308	1
7 / 168	1260	BP-O-600/12-C	293309	1
9 / 216	1560	BP-O-600/15-C	293310	1
<b>Szerokość 800 mm</b>				
4 / 140	760	BP-O-800/7-C	293311	1
6 / 210	1060	BP-O-800/10-C	293312	1
7 / 245	1260	BP-O-800/12-C	293313	1
9 / 315	1560	BP-O-800/15-C	293314	1

## Rozdzielnice podtynkowe IP30, typ BP-U..-C – komplet

- Rozdzielnice kompletne do montażu aparatury modułowej zawierają: szyny nośne, osłony, drzwi



Ilość rzędów/mod	Wysokość	Typ	Nr artykułu	Ilość szt. w opak.
<b>Szerokość 600 mm</b>				
4 / 96	700	BP-U-600/7-C	293315	1
6 / 144	1000	BP-U-600/10-C	293316	1
7 / 168	1200	BP-U-600/12-C	293317	1
9 / 216	1500	BP-U-600/15-C	293318	1
<b>Szerokość 800 mm</b>				
4 / 140	700	BP-U-800/7-C	293319	1
6 / 210	1000	BP-U-800/10-C	293320	1
7 / 245	1200	BP-U-800/12-C	293321	1
9 / 315	1500	BP-U-800/15-C	293322	1

# Rozdzielnice *Profi*<sup>+</sup>

VT29004



BPZ-KB-4/80

VT28904



BPZ-KB-6/160

VT28104



BPZ-KB-11/250

## Modułowy blok listew rozdzielczych, 1-bieg. BPZ-KB

Prąd znam.	Wyjścia	Typ	Nr artykułu	Ilość szt. w opak.
80 A	6	BPZ-KB-4/80	289969	1
125 A	6	BPZ-KB-6/125	102714	1
160 A	6	BPZ-KB-6/160	289970	1
250 A	11	BPZ-KB-11/250	289967	1
400 A	11	BPZ-KB-11/400	102713	1

• Montaż na szynie TS35 mm

VT18405



## Modułowy blok listew rozdzielczych, 3-bieg., BPZ-KB/6/175

• Montaż na szynie TS 35 mm lub na płycie montażowej

Prąd znamionowy	Wejście	Wyjście	Typ	Nr artykułu	Ilość szt. w opak.
175 A	1	6	BPZ-KB-6/175	102717	1

VT28004, VT27904

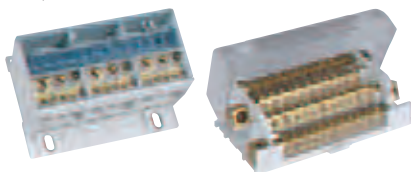

## Modułowy blok listew rozdzielczych, 4-bieg.

Prąd znam.	Typ	Nr artykułu	Ilość szt. w opak.
125 A, wejścia: 1x(L1/L2/L3/N), wyjścia: 7x(L1/L2/L3), 10xN	BPZ-KB-8/125	289968	1
125 A	BPZ-KB-9/125	102718	1
125 A	BPZ-KB-13/125	102719	1
160 A, wejścia: 1x(L1/L2/L3/N), wyjścia: 11x(L1/L2/L3/N)	BPZ-KB-11/160	102716	1

Informacje techniczne str. 199

VT01705, VT01805



KT-3



KT-5

VT01905



KL-15

## Wspornik dla zacisków, KT

Ilość zacisków/opis	Typ	Nr artykułu	Ilość szt. w opak.
do mocowania na szynie nośnej w poziomie	KT-3	275445	1
do mocowania na szynie nośnej w pionie	KT-5	275447	1

## Zaciski, KL

7	KL-7	219724	1
15	KL-15	219726	1
29	KL-29	275449	1
45	KL-45	275450	1
60	KL-60	275451	1
1 m	KLM	275452	1
Zacisk przyłączeniowy 35 mm <sup>2</sup>	KLA	275453	1

# Notatki

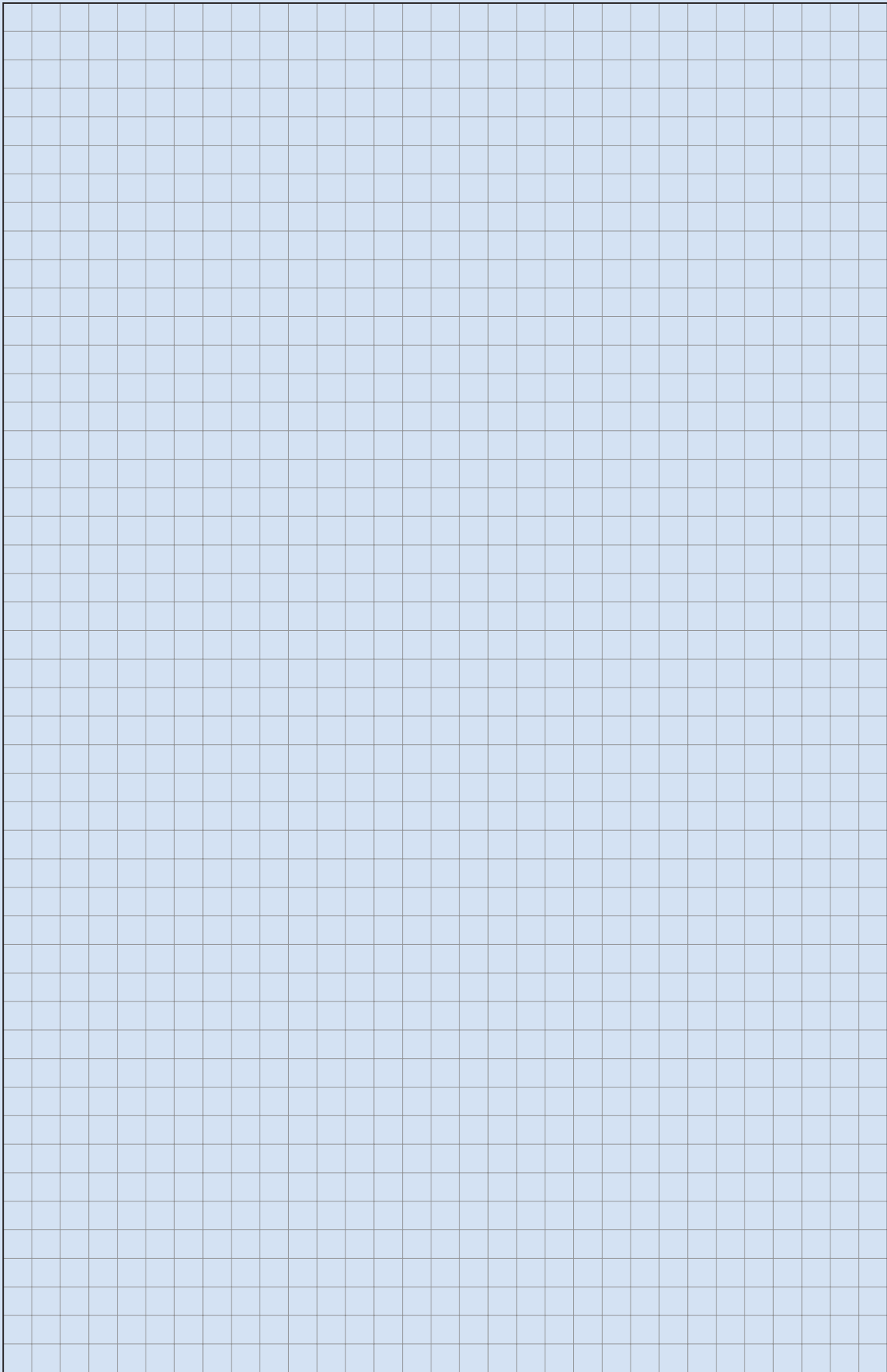

## Rozdzielnice natynkowe i podtynkowe *Profi*<sup>+</sup> do 630 A

- Rozdzielnice o stopniu ochrony IP30 i IP54
- Klasa ochronności I
- Łączenie w zestawy poziome oraz pionowe
- Zestawy do montażu wyłączników kompaktowych firmy Moeller
- Możliwość dobudowy kanału kablowego
- Trzy sposoby montażu szyn w rozdzielni

Informacje techniczne str. 159















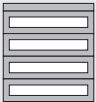



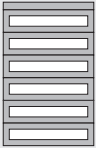



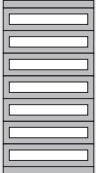

Porównanie szerokości dwóch systemów rozdzielnic

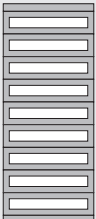
Profi Line		<i>Profi</i> <sup>+</sup>
szer. znorm.	szer. zewn. (mm)	szer. zewn. (mm)
1	434	400
2	564	600
3	774	800
4	1024	1000
5	1234	1200

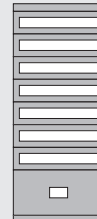
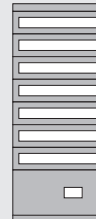
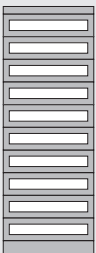
*Dla rozdzielnic natynkowych.*

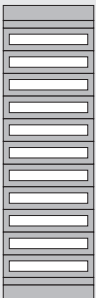
# Rozdzielnice *Profi+*

Wkłady montażowe				
Szer.	Dla zabudowy aparaturą modułową		Dla zabudowy aparaturą modułową oraz wyłącznikiem kompaktowym LZM1	
	600	800	600	800
Wys.				
460	600/4 48 mod. 	800/4 	600/4 	800/4 
	<p>2 osłony stalowe z wycięciem pod aparaturę mod., wysokość 150 mm                  osłona stalowa wysokość 50 lub 100 mm                  ilość mod.</p>			
760	600/7 96 mod. 	800/7 140 mod. 	600/7 48 mod. 	800/7 70 mod. 
1060	600/10 144 mod. 	800/10 210 mod. 	600/10 96 mod. 	800/10 140 mod. 
1260	600/12 168 mod. 	800/12 245 mod. 	600/12 120 mod. 	800/12 175 mod. 
1560	600/15 216 mod. 	800/15 315 mod. 	600/15 168 mod. 	800/15 245 mod. 
1760	600/17/3 240 mod. 	800/17/3 350 mod. 		
2060	600/20/3 264 mod. 	800/20/3 385 mod. 		

# Rozdzielnice *Profi+*

## Zestawienia wkładów montażowych dla rozdzielnic natynkowych IP 30

Szer.	Dla zabudowy aparaturą modułową		Dla zabudowy aparaturą modułową oraz wyłącznikiem kompaktowym LZM1					
	600	800	600	800				
Wys.	2 rzędy	48 mod.						
460	BP-O-600/4	1						
	BPZ-FP-600/150-45	2						
	BPZ-FP-600/050-BL	1						
	BPZ-TF/2	2						
	BPZ-DINR24-600	2						
	BPZ-KB-13/125	1						
	4-rzędy	96 mod.	4-rzędy	140 mod.				
760	BP-O-600/7	1	BP-O-800/7	1	BP-O-600/7	1	BP-O-800/7	1
	BPZ-FP-600/150-45	4	BPZ-FP-800/150-45	4	BPZ-FP-600/150-45	2	BPZ-FP-800/150-45	2
	BPZ-FP-600/050-BL	1	BPZ-FP-800/050-BL	1	BPZ-FP-600/050-BL	1	BPZ-FP-800/050-BL	1
	BPZ-TF/2	4	BPZ-TF/2	4	BPZ-TF/2	2	BPZ-TF/2	2
	BPZ-DINR24-600	4	BPZ-DINR24-600	4	BPZ-DINR24-600	2	BPZ-DINR24-600	2
	BPZ-KB-13/125	1	BPZ-KB-13/125	1	BPZ-NZM1-600-MV	1	BPZ-NZM1-800-MV	1
					BPZ-KB-13/125	1	BPZ-KB-13/125	1
	6-rzędów	144 mod.	6-rzędów	210 mod.	4-rzędy	96 mod.	4-rzędy	140 mod.
1060	BP-O-600/10	1	BP-O-800/10	1	BP-O-600/10	1	BP-O-800/10	1
	BPZ-FP-600/150-45	6	BPZ-FP-800/150-45	6	BPZ-FP-600/150-45	4	BPZ-FP-800/150-45	4
	BPZ-FP-600/050-BL	1	BPZ-FP-800/050-BL	1	BPZ-FP-600/050-BL	1	BPZ-FP-800/050-BL	1
	BPZ-TF/2	6	BPZ-TF/2	6	BPZ-TF/2	4	BPZ-TF/2	4
	BPZ-DINR24-600	6	BPZ-DINR35-800	6	BPZ-DINR24-600	4	BPZ-DINR35-800	4
					BPZ-NZM1-600-MV	1	BPZ-NZM1-800-MV	1
	7-rzędów	168 mod.	7-rzędów	245 mod.	5-rzędów	120 mod.	5-rzędów	175 mod.
1260	BP-O-600/12	1	BP-O-800/12	1	BP-O-600/12	1	BP-O-800/12	1
	BPZ-FP-600/150-45	7	BPZ-FP-800/150-45	7	BPZ-FP-600/150-45	5	BPZ-FP-800/150-45	5
	BPZ-FP-600/050-BL	2	BPZ-FP-800/050-BL	2	BPZ-FP-600/050-BL	2	BPZ-FP-800/050-BL	2
	BPZ-TF/2	7	BPZ-TF/2	7	BPZ-TF/2	5	BPZ-TF/2	5
	BPZ-DINR24-600	7	BPZ-DINR35-800	7	BPZ-DINR24-600	5	BPZ-DINR35-800	5
	BPZ-KB-13/125	1	BPZ-KB-13/125	1	BPZ-NZM1-600-MV	1	BPZ-NZM1-800-MV	1
				BPZ-KB-13/125	1	BPZ-KB-13/125	1	
	9-rzędów	216 mod.	9-rzędów	315 mod.	7-rzędów	168 mod.	7-rzędów	245 mod.
1560	BP-O-600/15	1	BP-O-800/15	1	BP-O-600/15	1	BP-O-800/15	1
	BPZ-FP-600/150-45	9	BPZ-FP-800/150-45	9	BPZ-FP-600/150-45	7	BPZ-FP-800/150-45	7
	BPZ-FP-600/050-BL	2	BPZ-FP-800/050-BL	2	BPZ-FP-600/050-BL	2	BPZ-FP-800/050-BL	2
	BPZ-TF/2	9	BPZ-TF/2	9	BPZ-TF/2	7	BPZ-TF/2	7
	BPZ-DINR24-600	9	BPZ-DINR35-800	9	BPZ-DINR24-600	7	BPZ-DINR35-800	7
	BPZ-KB-13/125	1	BPZ-KB-13/125	1	BPZ-NZM1-600-MV	1	BPZ-NZM1-800-MV	1
				BPZ-KB-13/125	1	BPZ-KB-13/125	1	
	10-rzędów	240 mod.	10-rzędów	350 mod.				
1760	BP-F-600/17/3	1	BP-F-800/17/3	1				
	BPZ-FP-600/150-45	10	BPZ-FP-800/150-45	10				
	BPZ-FP-600/050-BL	1	BPZ-FP-800/050-BL	1				
	BPZ-FP-600/100-BL	1	BPZ-FP-800/100-BL	1				
	BPZ-TF/2	10	BPZ-TF/2	10				
	BPZ-DINR24-600	10	BPZ-DINR35-800	10				
	BPZ-FPS/17	1	BPZ-FPS/17	1				
	BPZ-KB-13/125	1	BPZ-KB-13/125	1				
	11-rzędów	264 mod.	11-rzędów	385 mod.				
2060	BP-F-600/20/3	1	BP-F-800/20/3	1				
	BPZ-FP-600/150-45	11	BPZ-FP-800/150-45	11				
	BPZ-FP-600/050-BL	2	BPZ-FP-800/050-BL	2				
	BPZ-FP-600/100-BL	2	BPZ-FP-800/100-BL	2				
	BPZ-TF/2	11	BPZ-TF/2	11				
	BPZ-DINR24-600	11	BPZ-DINR35-800	11				
	BPZ-FPS/20	1	BPZ-FPS/20	1				
BPZ-KB-13/125	1	BPZ-KB-13/125	1					

\* Wkłady montażowe zawierają blok zacisków BPZ-KB-13/125

# Rozdzielnice *Profi*<sup>+</sup>

## Widok rozdzielnicy podtynkowej

Dobór rozdzielnicy podtynkowej IP30 o szerokości 600 mm, wysokości 760 mm i głębokości 240 mm.

1. Dobieramy kasetę podtynkową BPZ-WB3S-600/7/1 (str. 35)
2. Dobieramy drzwi z ramą o wysokości 760 i szerokości 600mm typu BP-U-3S-600/7. (str. 36)
3. Dobieramy ścianę tylną o szerokości 600 mm typu BPZ-RP-600/7. (str. 38)
4. Dobieramy ściany boczne wkładu montażowego dla **wysokości osłon** 650 mm typu BPZ-MSW-7 i zatrzask BPZ-SNAP (str. 55).  
Następnie dobieramy elementy wkładu montażowego
  - 4 szyny nośne typu BPZ-DINR24-600 + 4 szt. BEL12
  - 4 osłony metalowe z wycięciem typu BPZ-FP-60/150-45
  - 1 osłonę pełną o wysokości 50 mm, typu BPZ-FP-600/050-BL

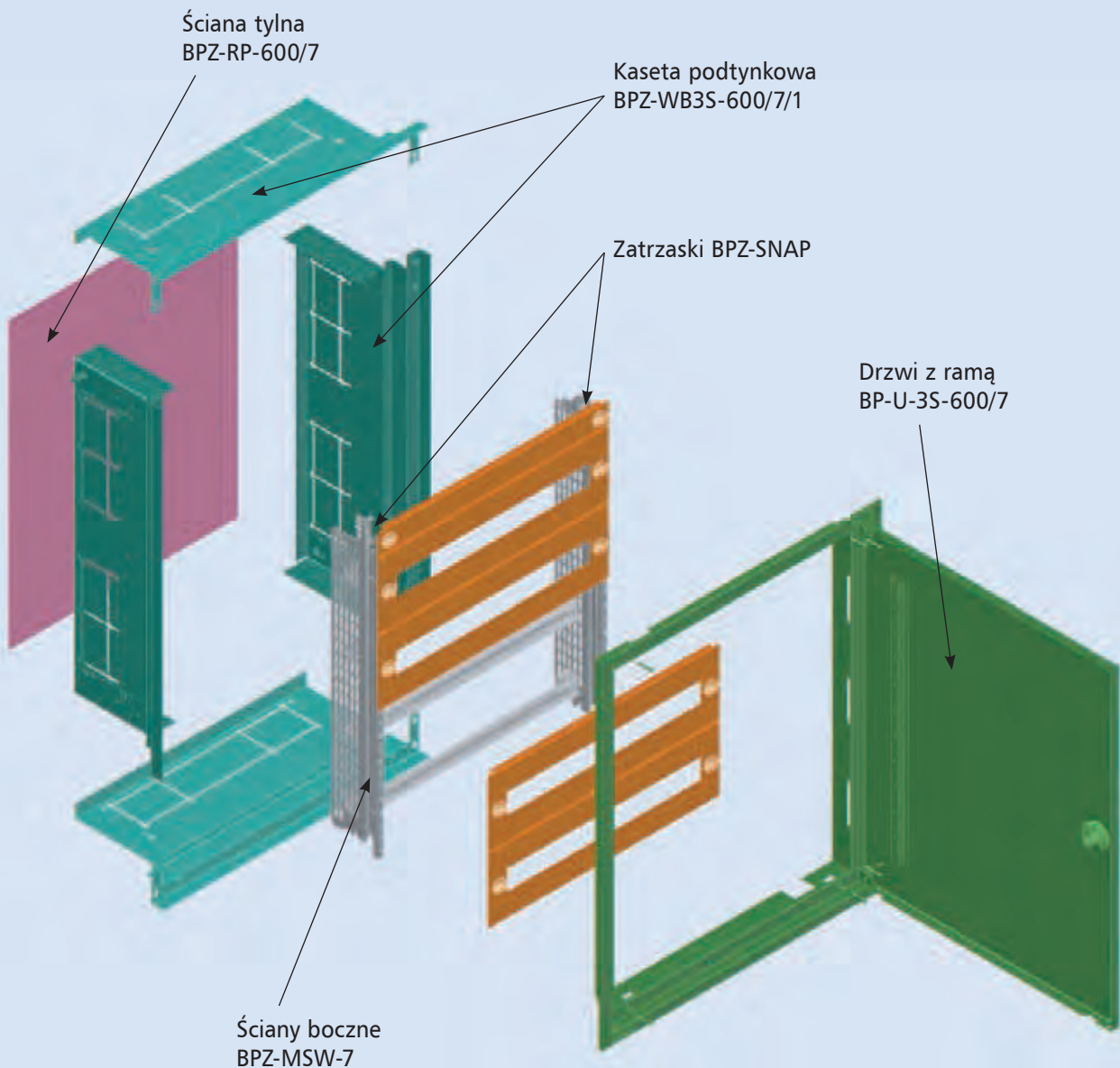

Aby zamocować ściany boczne BPZ-MSW w kasecie podtynkowej należy wyposażyć je w zatrzaski BPZ-SNAP  
Elementy składowe wkładu montażowego analogiczne jak w wersji natynkowej – informacje w dalszej części katalogu od strony 55.



# Rozdzielnice *Profi*<sup>+</sup>

Informacje techniczne str. 160

V706405

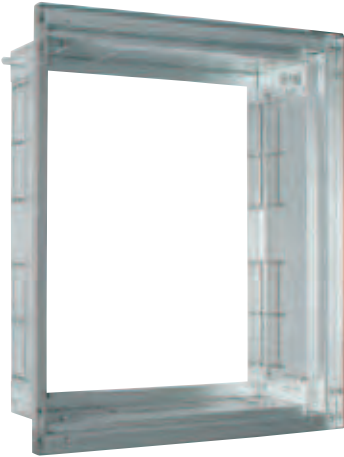

## Kaseta podtynkowa, typ BPZ-WB3S

- Kaseta dostarczana w stanie zdemontowanym, składa się z czterech elementów
- Blacha ocynkowana
- Dwie głębokości: 180 i 240 mm
- Przygotowane osłabienia do wprowadzenia kabli

Szerokość / wysokość zew. (mm)	Typ	Nr artykułu	Ilość szt. w opak.
<b>Głębokość 180 mm</b>			
400 / 460	BPZ-WB3S-400/4/1	111097	1
400 / 760	BPZ-WB3S-400/7/1	111098	1
400 / 1060	BPZ-WB3S-400/10/1	111099	1
400 / 1260	BPZ-WB3S-400/12/1	111100	1
600 / 460	BPZ-WB3S-600/4/1	111101	1
600 / 760	BPZ-WB3S-600/7/1	111102	1
600 / 1060	BPZ-WB3S-600/10/1	111103	1
600 / 1260	BPZ-WB3S-600/12/1	111104	1
600 / 1560	BPZ-WB3S-600/15/1	111105	1
600 / 1760	BPZ-WB3S-600/17/1	111106	1
600 / 2060	BPZ-WB3S-600/20/1	111107	1
800 / 760	BPZ-WB3S-800/7/1	111108	1
800 / 1060	BPZ-WB3S-800/10/1	111109	1
800 / 1260	BPZ-WB3S-800/12/1	111110	1
800 / 1560	BPZ-WB3S-800/15/1	111111	1
800 / 1760	BPZ-WB3S-800/17/1	111112	1
800 / 2060	BPZ-WB3S-800/20/1	111113	1
1000 / 1060	BPZ-WB3S-1000/10/1	111114	1
1000 / 1260	BPZ-WB3S-1000/12/1	111115	1
1000 / 1560	BPZ-WB3S-1000/15/1	111116	1
1000 / 1760	BPZ-WB3S-1000/17/1	111117	1
1000 / 2060	BPZ-WB3S-1000/20/1	111118	1
1200 / 1260	BPZ-WB3S-1200/12/1	111119	1
1200 / 1560	BPZ-WB3S-1200/15/1	111120	1
1200 / 1760	BPZ-WB3S-1200/17/1	111121	1
1200 / 2060	BPZ-WB3S-1200/20/1	111122	1
<b>Głębokość 240 mm</b>			
400 / 460	BPZ-WB3S-400/4/2	111123	1
400 / 760	BPZ-WB3S-400/7/2	111124	1
400 / 1060	BPZ-WB3S-400/10/2	111125	1
400 / 1260	BPZ-WB3S-400/12/2	111126	1
600 / 460	BPZ-WB3S-600/4/2	111127	1
600 / 760	BPZ-WB3S-600/7/2	111128	1
600 / 1060	BPZ-WB3S-600/10/2	111129	1
600 / 1260	BPZ-WB3S-600/12/2	111130	1
600 / 1560	BPZ-WB3S-600/15/2	111131	1
600 / 1760	BPZ-WB3S-600/17/2	111132	1
600 / 2060	BPZ-WB3S-600/20/2	111133	1
800 / 760	BPZ-WB3S-800/7/2	111134	1
800 / 1060	BPZ-WB3S-800/10/2	111135	1
800 / 1260	BPZ-WB3S-800/12/2	111136	1
800 / 1560	BPZ-WB3S-800/15/2	111137	1
800 / 1760	BPZ-WB3S-800/17/2	111138	1
800 / 2060	BPZ-WB3S-800/20/2	111139	1
1000 / 1060	BPZ-WB3S-1000/10/2	111140	1
1000 / 1260	BPZ-WB3S-1000/12/2	111141	1
1000 / 1560	BPZ-WB3S-1000/15/2	111142	1
1000 / 1760	BPZ-WB3S-1000/17/2	111143	1
1000 / 2060	BPZ-WB3S-1000/20/2	111144	1
1200 / 1260	BPZ-WB3S-1200/12/2	111145	1
1200 / 1560	BPZ-WB3S-1200/15/2	111146	1
1200 / 1760	BPZ-WB3S-1200/17/2	111147	1
1200 / 2060	BPZ-WB3S-1200/20/2	111148	1

Informacje techniczne str. 163

V707005

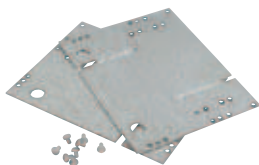

## Kątowniki do łączenia kaset BPZ-BR/WB3S/

- Do połączenia dwóch kaset należy zastosować jedną parę kątowników

Głębokość (mm)	Typ	Nr artykułu	Ilość szt. w opak.
180	BPZ-BR/WB3S/1	111337	1 para
240	BPZ-BR/WB3S/2	111338	1 para

# Rozdzielnice *Profi*<sup>+</sup>

Informacje techniczne str. 164

## Drzwi z ramą IP30, typ BP-U-3S...

- Montowane w kasie podtynkowej BPZ-WB3S
- Dostarczana z zamkiem plastikowym
- Możliwość zamontowania zamka z kluczykiem SS-KS-61005

VT06405

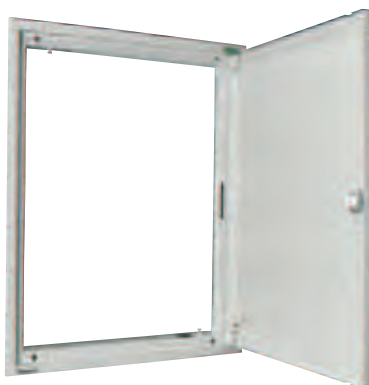

40094



Wym. zewnętrzny / wewnętrzny* (mm)	Typ	Nr artykułu	Ilość szt. w opak.
<b>Szerokość 400</b>			
460 / 350	BP-U-3S-400/4	111149	1
760 / 650	BP-U-3S-400/7	111150	1
1060 / 950	BP-U-3S-400/10	111151	1
1260 / 1150	BP-U-3S-400/12	111152	1
<b>Szerokość 600</b>			
460 / 350	BP-U-3S-600/4	111153	1
760 / 650	BP-U-3S-600/7	111154	1
1060 / 950	BP-U-3S-600/10	111155	1
1260 / 1150	BP-U-3S-600/12	111156	1
1560 / 1450	BP-U-3S-600/15	111157	1
1760 / 1650	BP-U-3S-600/17	111158	1
2060 / 1950	BP-U-3S-600/20	111159	1
<b>Szerokość 800</b>			
760 / 650	BP-U-3S-800/7	111162	1
1060 / 950	BP-U-3S-800/10	111163	1
1260 / 1450	BP-U-3S-800/12	111164	1
1560 / 1650	BP-U-3S-800/15	111165	1
1760 / 1950	BP-U-3S-800/17	111166	1
2070 / 1950	BP-U-3S-800/20	111167	1
<b>Szerokość 1000</b>			
1060 / 950	BP-U-3S-1000/10	111170	1
1260 / 1150	BP-U-3S-1000/12	111171	1
1560 / 1450	BP-U-3S-1000/15	111172	1
1760 / 1650	BP-U-3S-1000/17	111173	1
2060 / 1950	BP-U-3S-1000/20	111174	1
<b>Szerokość 1200</b>			
1260 / 1150	BP-U-3S-1200/12	111177	1
1560 / 1450	BP-U-3S-1200/15	111178	1
1760 / 1650	BP-U-3S-1200/17	111179	1
2060 / 1950	BP-U-3S-1200/20	111180	1

## Drzwi z ramą IP30 zamykane dźwignią

<b>Szerokość 600</b>			
1760 / 1650	BP-U-3S-600/17-P	111160	1
2060 / 1950	BP-U-3S-600/20-P	111161	1
<b>Szerokość 800</b>			
1760 / 1650	BP-U-3S-800/17-P	111168	1
2060 / 1950	BP-U-3S-800/20-P	111169	1
<b>Szerokość 1000</b>			
1760 / 1650	BP-U-3S-1000/17-P	111175	1
2060 / 1950	BP-U-3S-1000/20-P	111176	1
<b>Szerokość 1200</b>			
1760 / 1650	BP-U-3S-1200/17-P	111181	1
2060 / 1950	BP-U-3S-1200/20-P	111182	1

\* Wysokość do zabudowy osłonami

# Rozdzielnice *Profi*<sup>+</sup>

Informacje techniczne str. 164

V706405



40094



## Drzwi z ramą IP54, typ BPM-U-3S...

- Montowane w kasecie podtynkowej BPZ-WB3S
- Dostarczana z dwoma zamkami piórkowymi
- Możliwość zamontowania zamka z kluczykiem

Wym. zewnętrzny / wewnętrzny* (mm)	Typ	Nr artykułu	Ilość szt. w opak.
<b>Szerokość 400</b>			
460 / 350	BPM-U-3S-400/4	111251	1
760 / 650	BPM-U-3S-400/7	111252	1
1060 / 950	BPM-U-3S-400/10	111253	1
1260 / 1150	BPM-U-3S-400/12	111254	1
<b>Szerokość 600</b>			
460 / 350	BPM-U-3S-600/4	111255	1
760 / 650	BPM-U-3S-600/7	111256	1
1060 / 950	BPM-U-3S-600/10	111257	1
1260 / 1150	BPM-U-3S-600/12	111258	1
1560 / 1450	BPM-U-3S-600/15	111259	1
1760 / 1650	BPM-U-3S-600/17	111260	1
2060 / 1950	BPM-U-3S-600/20	111261	1
<b>Szerokość 800</b>			
800 / 760 / 650	BPM-U-3S-800/7	111264	1
800 / 1060 / 950	BPM-U-3S-800/10	111265	1
800 / 1260 / 1450	BPM-U-3S-800/12	111266	1
800 / 1560 / 1650	BPM-U-3S-800/15	111267	1
800 / 1760 / 1950	BPM-U-3S-800/17	111268	1
800 / 2070 / 1950	BPM-U-3S-800/20	111269	1
<b>Szerokość 1000</b>			
1000 / 1060 / 950	BPM-U-3S-1000/10	111272	1
1000 / 1260 / 1150	BPM-U-3S-1000/12	111273	1
1000 / 1560 / 1450	BPM-U-3S-1000/15	111274	1
1000 / 1760 / 1650	BPM-U-3S-1000/17	111275	1
1000 / 2060 / 1950	BPM-U-3S-1000/20	111276	1
<b>Szerokość 1200</b>			
1200 / 1260 / 1150	BPM-U-3S-1200/12	111279	1
1200 / 1560 / 1450	BPM-U-3S-1200/15	111280	1
1200 / 1760 / 1650	BPM-U-3S-1200/17	111281	1
1200 / 2060 / 1950	BPM-U-3S-1200/20	111282	1

## Drzwi z ramą IP54 zamykane dźwignią

<b>Szerokość 600</b>			
1760 / 1650	BPM-U-3S-600/17-P	111262	1
2060 / 1950	BPM-U-3S-600/20-P	111263	1
<b>Szerokość 800</b>			
1760 / 1650	BPM-U-3S-800/17-P	111270	1
2060 / 1950	BPM-U-3S-800/20-P	111271	1
<b>Szerokość 1000</b>			
1760 / 1650	BPM-U-3S-1000/17-P	111277	1
2060 / 1950	BPM-U-3S-1000/20-P	111278	1
<b>Szerokość 1200</b>			
1760 / 1650	BPM-U-3S-1200/17-P	111283	1
2060 / 1950	BPM-U-3S-1200/20-P	111284	1

\* Wysokość do zabudowy osłonami

# Rozdzielnice *Profi*<sup>+</sup>

Informacje techniczne str. 162

VT06405

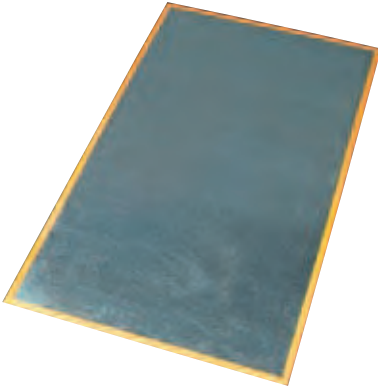

VT06405



## Ściany tylne, typ BPZ-RP..

- Do rozdzielnic podtynkowych
- Łatwy montaż poprzez naklejanie na obudowę
- Zaleca się wzmocnienie ściany tylnej za pomocą nitów lub śrub

Szerokość / Wysokość (mm)	Typ	Nr artykułu	Ilość szt. w opak.
<b>Ściana tylna – Metalowa</b>			
400 / 460	BPZ-RP-400/4	111285	1
400 / 760	BPZ-RP-400/7	111286	1
400 / 1060	BPZ-RP-400/10	111287	1
400 / 1260	BPZ-RP-400/12	111288	1
600 / 460	BPZ-RP-600/4	111289	1
600 / 760	BPZ-RP-600/7	111290	1
600 / 1060	BPZ-RP-600/10	111291	1
600 / 1260	BPZ-RP-600/12	111292	1
600 / 1560	BPZ-RP-600/15	111293	1
600 / 1760	BPZ-RP-600/17	111294	1
600 / 2060	BPZ-RP-600/20	111295	1
800 / 760	BPZ-RP-800/7	111296	1
800 / 1060	BPZ-RP-800/10	111297	1
800 / 1260	BPZ-RP-800/12	111298	1
800 / 1560	BPZ-RP-800/15	111299	1
800 / 1760	BPZ-RP-800/17	111300	1
800 / 2060	BPZ-RP-800/20	111301	1
1000 / 1060	BPZ-RP-1000/10	111302	1
1000 / 1260	BPZ-RP-1000/12	111303	1
1000 / 1560	BPZ-RP-1000/15	111304	1
1000 / 1760	BPZ-RP-1000/17	111305	1
1000 / 2060	BPZ-RP-1000/20	111306	1
1200 / 1260	BPZ-RP-1200/12	111307	1
1200 / 1560	BPZ-RP-1200/15	111308	1
1200 / 1760	BPZ-RP-1200/17	111309	1
1200 / 2060	BPZ-RP-1200/20	111310	1
<b>Ściana tylna – Tworzywo</b>			
400 / 460	BPZ-RPP-400/4	111311	1
400 / 760	BPZ-RPP-400/7	111312	1
400 / 1060	BPZ-RPP-400/10	111313	1
400 / 1260	BPZ-RPP-400/12	111314	1
600 / 460	BPZ-RPP-600/4	111315	1
600 / 760	BPZ-RPP-600/7	111316	1
600 / 1060	BPZ-RPP-600/10	111317	1
600 / 1260	BPZ-RPP-600/12	111318	1
600 / 1560	BPZ-RPP-600/15	111319	1
600 / 1760	BPZ-RPP-600/17	111320	1
600 / 2060	BPZ-RPP-600/20	111321	1
800 / 760	BPZ-RPP-800/7	111322	1
800 / 1060	BPZ-RPP-800/10	111323	1
800 / 1260	BPZ-RPP-800/12	111324	1
800 / 1560	BPZ-RPP-800/15	111325	1
800 / 1760	BPZ-RPP-800/17	111326	1
800 / 2060	BPZ-RPP-800/20	111327	1
1000 / 1060	BPZ-RPP-1000/10	111328	1
1000 / 1260	BPZ-RPP-1000/12	111329	1
1000 / 1560	BPZ-RPP-1000/15	111330	1
1000 / 1760	BPZ-RPP-1000/17	111331	1
1000 / 2060	BPZ-RPP-1000/20	111332	1
1200 / 1260	BPZ-RPP-1200/12	111333	1
1200 / 1560	BPZ-RPP-1200/15	111334	1
1200 / 1760	BPZ-RPP-1200/17	111335	1
1200 / 2060	BPZ-RPP-1200/20	111336	1

# Notatki

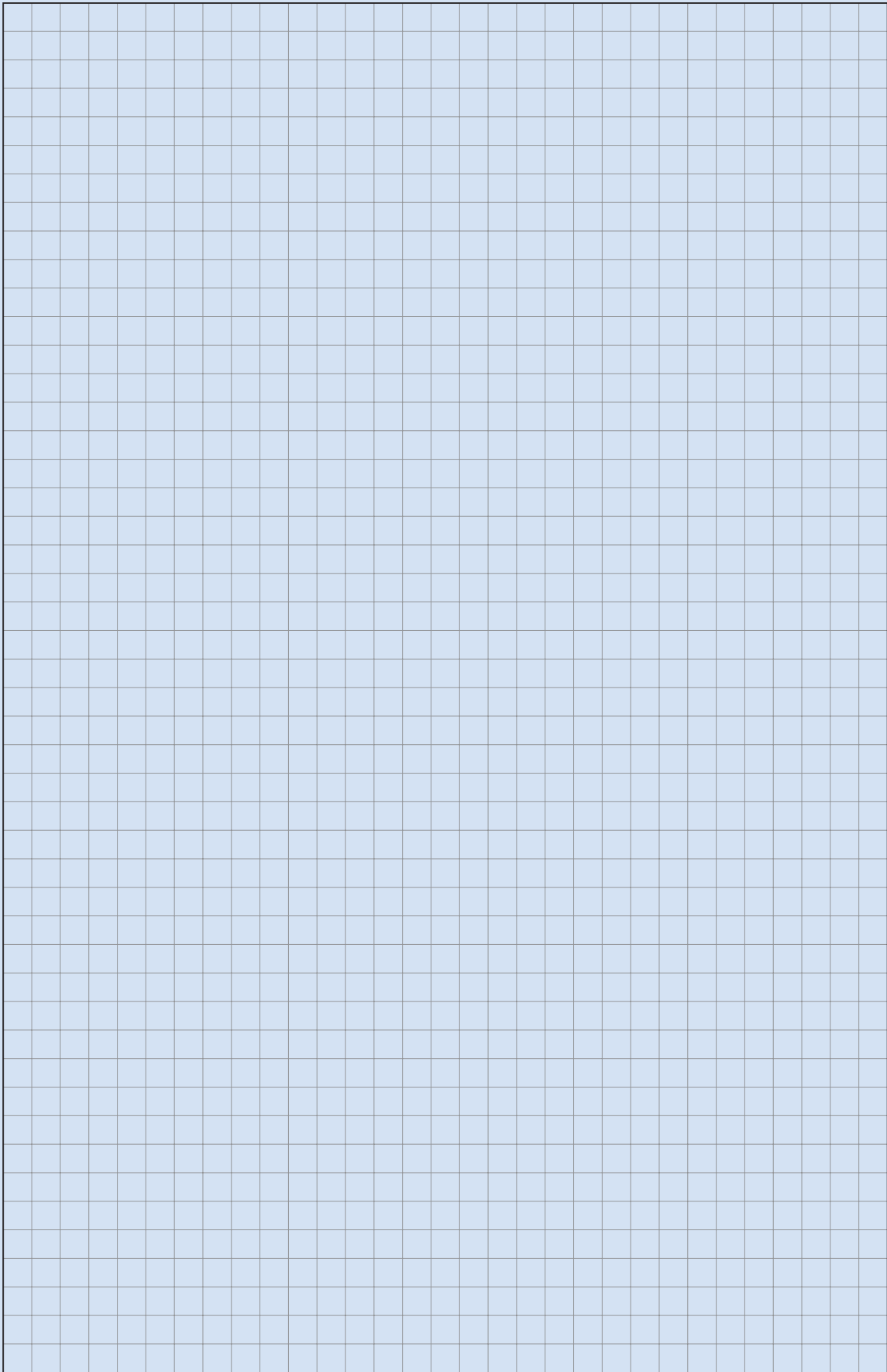

# Rozdzielnice *Profi*<sup>+</sup>

## Rozdzielnice natynkowe BP...

### Przegląd systemu

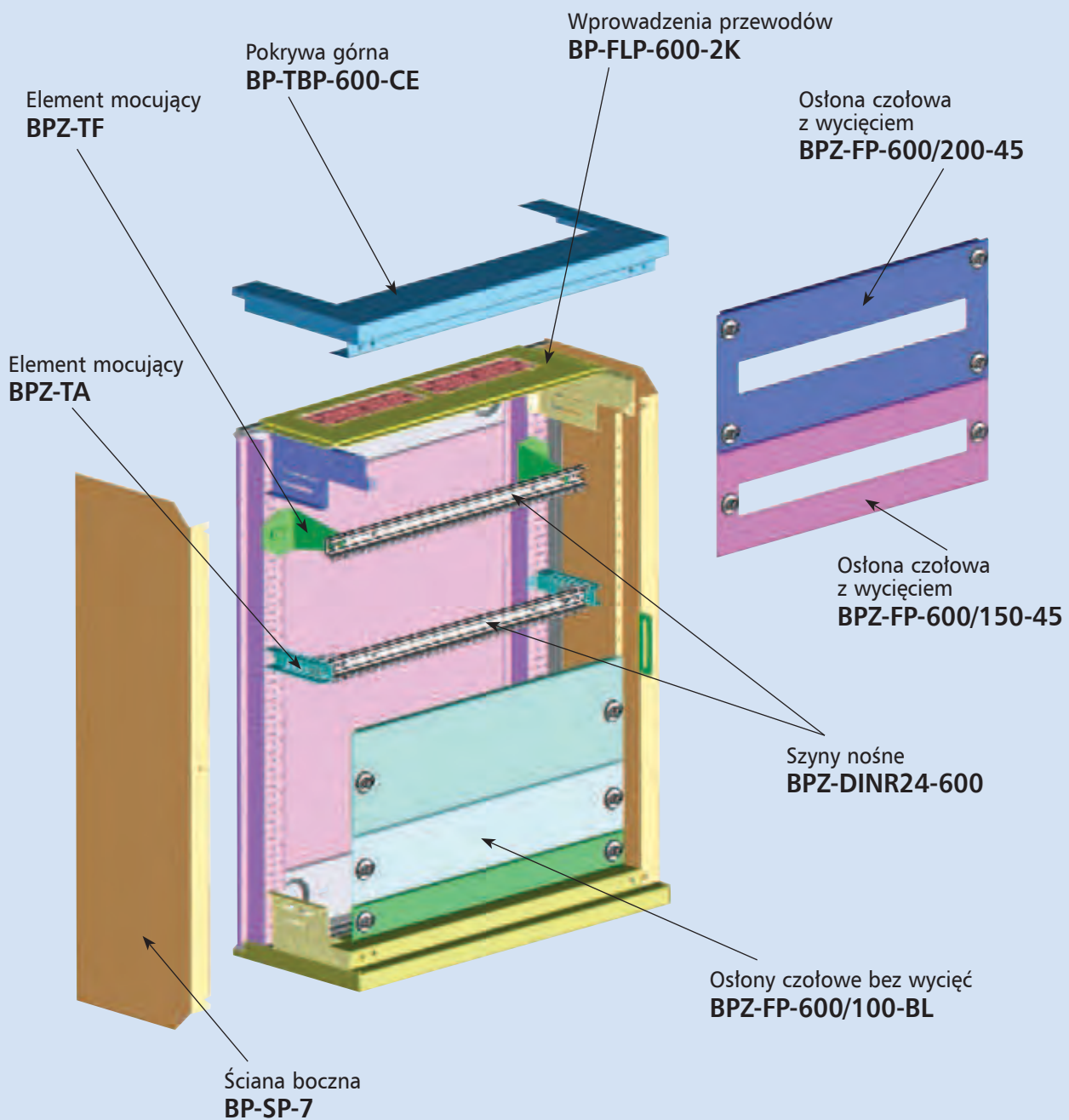

# Rozdzielnice *Profi*<sup>+</sup>

Informacje techniczne str. 165

## Rozdzielnice natynkowe IP30 – bez wyposażenia, typ BP-O-...

- Rozdzielnice IP30 posiadają demontowane ściany boczne a także demontowalną pokrywę górną i dolną. Umożliwia to łączenie rozdzielnic.
- Zawiera gumowe flansze wprowadzeniowe od góry typu BP-FLP-..2K i od dołu pełną metalową BP-FLP-..BL
- Rozdzielnica posiada metalową ścianę tylną z profilowanymi kątownikami wzmacniającymi. Umożliwia to montaż szyn nośnych a także osprzętu bezpośrednio na ścianie tylnej.
- Osłony przednie montowane są bezpośrednio na profilach ścian bocznych rozdzielnicy.

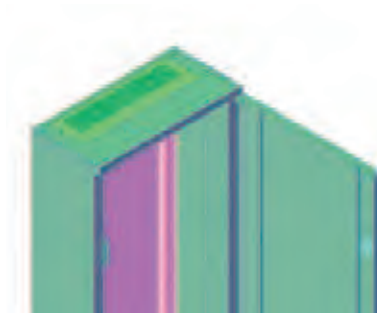
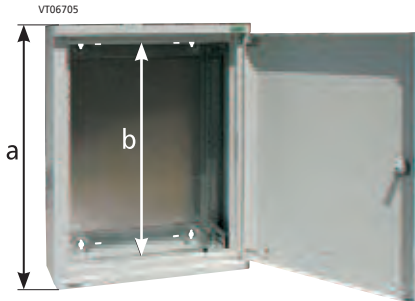

Wys. zew. (a) / Wys. osłon (b)	Typ	Nr artykułu	Ilość szt. w opak.
<b>Szerokość 400 mm</b>			
460 / 350	BP-O-400/4	100959	1
760 / 650	BP-O-400/7	100960	1
1060 / 950	BP-O-400/10	100961	1
1260 / 1150	BP-O-400/12	100962	1
<b>Szerokość 600 mm</b>			
460 / 350	BP-O-600/4	100963	1
760 / 650	BP-O-600/7	100964	1
1060 / 950	BP-O-600/10	100965	1
1260 / 1150	BP-O-600/12	100966	1
1560 / 1450	BP-O-600/15	100967	1
<b>Szerokość 800 mm</b>			
760 / 650	BP-O-800/7	100968	1
1060 / 950	BP-O-800/10	100969	1
1260 / 1150	BP-O-800/12	100970	1
1560 / 1450	BP-O-800/15	100971	1
<b>Szerokość 1000 mm</b>			
1060 / 950	BP-O-1000/10	100972	1
1260 / 1150	BP-O-1000/12	100973	1
1560 / 1450	BP-O-1000/15	100974	1
<b>Szerokość 1200 mm</b>			
1260 / 1150	BP-O-1200/12	100975	1
1560 / 1450	BP-O-1200/15	100976	1

**i** Rozdzielnice IP30 natynkowe posiadają profilowaną ścianę tylną. Umożliwia to montaż szyn nośnych a także osprzętu bezpośrednio na niej. Kątowniki BPZ-CTS-L w komplecie.



### Porównanie szerokości dwóch systemów rozdzielnic

Profi Line		Profi <sup>+</sup>
szer. znorm.	szer. zewn. (mm)	szer. zewn. (mm)
1	434	400
2	564	600
3	774	800
4	1024	1000
5	1234	1200

*Dla rozdzielnic natynkowych.*

# Rozdzielnice *Profi*<sup>+</sup>

Informacje techniczne str. 171

VT04605



Rozdzielnica dostarczana ze ścianą tylną posiada flansze wprowadzeniowe górne i dolne typu BP-FLP...-2K. Kątowniki BPZ-CTS-S zamawiane oddzielnie.

## Rozdzielnice stojące IP30, typ BP-F-..., zamykane zam. obrotowymi – bez wyposażenia

- Ściany boczne zespane
- W komplecie ocynkowana ściana tylna z profilowanymi kątownikami
- Dostarczana z flanszami wprowadzeniowymi góra / dół typu BP-FLP...2K
- Głębokość 300 mm
- Dwie wysokości 1760 i 2060 mm
- W komplecie dwa zamki obrotowe
- Możliwość zamykania drzwi lewo / prawo
- Rozdzielnice w kolorze białym RAL 9016 – na zapytanie
- Drzwi dzielone dla szerokości 1000 (400+600) i 1200 (600+600)
- Rozdzielnice można dzielić na sekcje 600/400, 600/600, 400/800 (podobnie jak w rozdzielnicach Profi Line), Stosuje się do tego zestaw do podziału rozdzielnic BPZ-SF...

Wys. zew. / Wys. osłon	Typ	Nr artykułu	Ilość szt. w opak.
<b>Szerokość 400</b>			
1760 / 1650	BP-F-400/17/3	102055	1
2060 / 1950	BP-F-400/20/3	102056	1
<b>Szerokość 600</b>			
1760 / 1650	BP-F-600/17/3	102057	1
2060 / 1950	BP-F-600/20/3	102058	1
<b>Szerokość 800</b>			
1760 / 1650	BP-F-800/17/3	102059	1
2060 / 1950	BP-F-800/20/3	102320	1
<b>Szerokość 1000</b>			
1760 / 1650	BP-F-1000/17/3	102321	1
2060 / 1950	BP-F-1000/20/3	102322	1
<b>Szerokość 1200</b>			
1760 / 1650	BP-F-1200/17/3	102323	1
2060 / 1950	BP-F-1200/20/3	102324	1

Informacje techniczne str. 171

VT04705



BP-FLP..2K

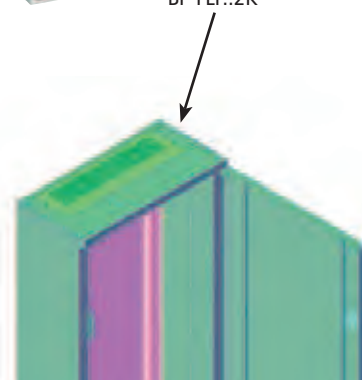

## Rozdzielnice stojące IP30, typ BP-F-...-P, zamykane dźwignią – bez wyposażenia

- Ściany boczne zespane.
- W komplecie ocynkowana ściana tylna z profilowanymi kątownikami
- Dostarczana z flanszami wprowadzeniowymi góra / dół typu BP-FLP...2K
- Głębokość 300 mm
- Dwie wysokości 1760 i 2060 mm
- Drzwi zamykane dźwignią
- Możliwość zamykania drzwi lewo / prawo
- Rozdzielnice w kolorze białym RAL 9016 – na zapytanie
- Drzwi dzielone dla szerokości 1000 (400+600) i 1200 (600+600)
- Rozdzielnice można dzielić na sekcje 600/400, 600/600, 400/800 (podobnie jak w rozdzielnicach Profi Line), Stosuje się do tego zestaw do podziału rozdzielnic BPZ-SF...

Wys. zew. / Wys. osłon	Typ	Nr artykułu	Ilość szt. w opak.
<b>Szerokość 400</b>			
1760 / 1650	BP-F-400/17/3-P	102355	1
2060 / 1950	BP-F-400/20/3-P	102356	1
<b>Szerokość 600</b>			
1760 / 1650	BP-F-600/17/3-P	102357	1
2060 / 1950	BP-F-600/20/3-P	102358	1
<b>Szerokość 800</b>			
1760 / 1650	BP-F-800/17/3-P	102359	1
2060 / 1950	BP-F-800/20/3-P	102360	1
<b>Szerokość 1000</b>			
1760 / 1650	BP-F-1000/17/3-P	102361	1
2060 / 1950	BP-F-1000/20/3-P	102362	1
<b>Szerokość 1200</b>			
1760 / 1650	BP-F-1200/17/3-P	102363	1
2060 / 1950	BP-F-1200/20/3-P	102364	1



# Rozdzielnice Profi+

Informacje techniczne str. 174

## Rozdzielnice natynkowe IP54, typ BPM-O-... – bez wyposażenia

- Ściany boczne zespalane
- Posiada otwory wprowadzeniowe od góry do montażu flansz typu F3A (rozdzielnica dostarczana bez flansz)
- Trzy sposoby montażu szyn nośnych i płyt montażowych
  - bezpośrednio na plecach rozdzielnicy
  - za pomocą ścian bocznych montażowych BPZ-MSW (należy domówić wsporniki BPZ-CTS-L)
  - za pomocą elementów mocujących BPZ-TF i BPZ-TA
- Dostarczane z zamkami cylindrycznymi
- Drzwi dzielone dla szerokości 1000 (400+600) i 1200 (600+600)

VT06705

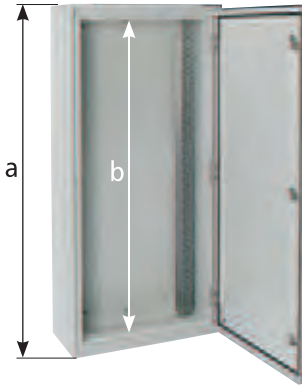

Typ	Ilość flansz typu F3A
BPM-O-400/...	1
BPM-O-600/...	2
BPM-O-800/...	3
BPM-O-1000/...	3
BPM-O-1200/...	4

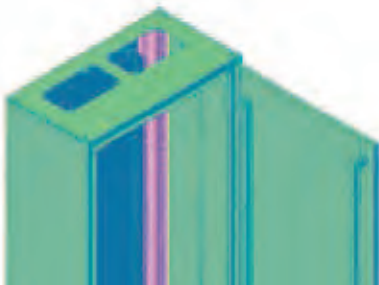

Wys. zew. (a) / Wys. osłon (b)

Typ

Nr artykułu

Ilość szt. w opak.

### Szerokość 400 mm

460 / 350	BPM-O-400/4	110837	1
760 / 650	BPM-O-400/7	110838	1
1060 / 950	BPM-O-400/10	110839	1
1260 / 1150	BPM-O-400/12	111020	1
1560 / 1150	BPM-O-400/15	111021	1

### Szerokość 600 mm

460 / 350	BPM-O-600/4	111022	1
760 / 650	BPM-O-600/7	111023	1
1060 / 950	BPM-O-600/10	111024	1
1260 / 1150	BPM-O-600/12	111025	1
1560 / 1450	BPM-O-600/15	111026	1

### Szerokość 800 mm

460 / 350	BPM-O-800/4	111027	1
760 / 650	BPM-O-800/7	111028	1
1060 / 950	BPM-O-800/10	111029	1
1260 / 1150	BPM-O-800/12	111030	1
1560 / 1450	BPM-O-800/15	111031	1

### Szerokość 1000 mm

1060 / 950	BPM-O-1000/10	111032	1
1260 / 1150	BPM-O-1000/12	111033	1
1560 / 1450	BPM-O-1000/15	111034	1
1260 / 1150	BPM-O-1200/12	111035	1
1560 / 1450	BPM-O-1200/15	111036	1



Rozdzielnica posiada metalową ścianę tylną z profilowanymi kątownikami wzmacniającymi.

Przy montażu osprzętu bezpośrednio na ścianie tylnej, osłony mocujemy na kątownikach BPZ-FPS (zamawiane oddzielnie)

Przy montażu osprzętu na ścianach bocznych BPZ-MSW, osłony montujemy bezpośrednio na nich (podobnie jak w systemie Profi-Line)

Wymagane kątowniki BPZ-CTS-N zamawiane oddzielnie do montażu ścian bocznych BPZ-MSW

## Uchwyty do mocowania rozdzielnic na ścianie

VT06705



Opis

Typ

Nr artykułu

Ilość szt. w opak.

Zestaw składa się z 4 uchwytów

BPZ-WAB

112332

1

# Rozdzielnice Profi+

Informacje techniczne str. 177

V104605



## Rozdzielnice stojące IP54, typ BPM-F-..., zamykane zam. obrotowymi – bez wyposażenia

- Ściany boczne zespawane
- Rozdzielnice dostarczane bez flansz wprowadzeniowych typu F3A
- W komplecie trzy zamki piórkowe
- Drzwi dzielone dla szerokości 1000 (400+600) i 1200 (600+600)
- Rozdzielnice można dzielić na sekcje 600/400, 600/600, 400/800 (podobnie jak w systemie Profi Line), Stosuje się do tego zestaw do podziału rozdzielnic BPZ-SF

Wys. zew. / Wys. osłon	Typ	Nr artykułu	Ilość szt. w opak.
<b>Szerokość 400</b>			
1760 / 1650	BPM-F-400/17	111037	1
2060 / 1950	BPM-F-400/20	111038	1
<b>Szerokość 600</b>			
1760 / 1650	BPM-F-600/17	111039	1
2060 / 1950	BPM-F-600/20	111040	1
<b>Szerokość 800</b>			
1760 / 1650	BPM-F-800/17	111041	1
2060 / 1950	BPM-F-800/20	111042	1
<b>Szerokość 1000</b>			
1760 / 1650	BPM-F-1000/17	111043	1
2060 / 1950	BPM-F-1000/20	111044	1
<b>Szerokość 1200</b>			
1760 / 1650	BPM-F-1200/17	111045	1
2060 / 1950	BPM-F-1200/20	111046	1

Informacje techniczne str. 177

## Rozdzielnice stojące IP54, typ BPM-F-..., zamykane dźwignią – bez wyposażenia

- Ściany boczne zespawane.
- Rozdzielnice dostarczane bez flansz wprowadzeniowych typu F3A
- Drzwi dzielone dla szerokości 1000 (400+600) i 1200 (600+600)
- Rozdzielnice można dzielić na sekcje 600/400, 600/600, 400/800 (podobnie jak w systemie Profi Line), Stosuje się do tego zestaw do podziału rozdzielnic BPZ-SF

Typ	ilość flansz typu F3A
BPM-F-400/...	1
BPM-F-600/...	2
BPM-F-800/...	3
BPM-F-1000/...	3
BPM-F-1200/...	4

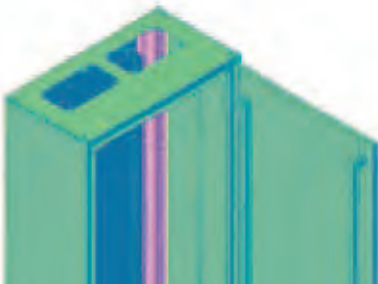

Wys. zew. / Wys. osłon	Typ	Nr artykułu	Ilość szt. w opak.
<b>Szerokość 400</b>			
1760 / 1650	BPM-F-400/17-P	111047	1
2060 / 1950	BPM-F-400/20-P	111048	1
<b>Szerokość 600</b>			
1760 / 1650	BPM-F-600/17-P	111049	1
2060 / 1950	BPM-F-600/20-P	111050	1
<b>Szerokość 800</b>			
1760 / 1650	BPM-F-800/17-P	111051	1
2060 / 1950	BPM-F-800/20-P	111052	1
<b>Szerokość 1000</b>			
1760 / 1650	BPM-F-1000/17-P	111053	1
2060 / 1950	BPM-F-1000/20-P	111054	1
<b>Szerokość 1200</b>			
1760 / 1650	BPM-F-1200/17-P	111055	1
2060 / 1950	BPM-F-1200/20-P	111056	1



Rozdzielnica posiada metalową ścianę tylną z profilowanymi kątownikami wzmacniającymi. Przy montażu osprzętu bezpośrednio na ścianie tylnej, osłony mocujemy na kątownikach BPZ-FPS (zamawiane oddzielnie)

Przy montażu osprzętu na ścianach bocznych BPZ-MSW, osłony montujemy bezpośrednio na nich (podobnie jak w systemie Profi-Line)

Wymagane kątowniki BPZ-CTS-N zamawiane oddzielnie do montażu ścian bocznych BPZ-MSW

# Rozdzielnice Profi+

VT04605



## Rozdzielnice stojące (bez drzwi), typ BP-F-...-F

- Zawierają ścianę tylną
- Rozdzielnice dostarczane z flanszami pełnymi
- Rozdzielnice dostarczane bez drzwi
- Głębokość 300 mm

Wys. zew. / Wys. osłon	Typ	Nr artykułu	Ilość szt. w opak.
<b>Szerokość 400</b>			
1760 / 1650	BP-F-400/17/3-F	102395	1
2060 / 1950	BP-F-400/20/3-F	102396	1
<b>Szerokość 600</b>			
1760 / 1650	BP-F-600/17/3-F	102397	1
2060 / 1950	BP-F-600/20/3-F	102398	1
<b>Szerokość 800</b>			
1760 / 1650	BP-F-800/17/3-F	102399	1
2060 / 1950	BP-F-800/20/3-F	102400	1

Informacje techniczne str. 195

9603213

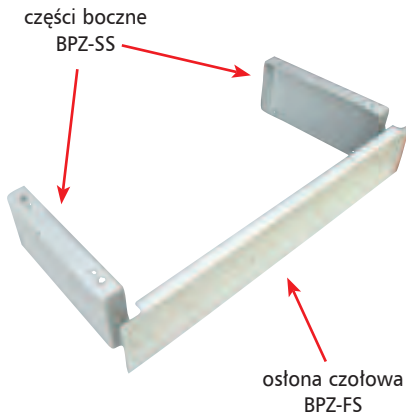

## Cokoły do rozdzielnic stojących

- Cokół do rozdzielnic stojących składa się z osłony czołowej (stosowanej również jako część tylna) oraz części bocznych (1 para)
- Osłony czołowe zamawiane pojedynczo, części boczne dostarczane w parach

Wysokość / Głębokość	Typ	Nr artykułu	Ilość szt. w opak.
<b>Części boczne BPZ-SS</b>			
100 / 300 / IP30	BPZ-SS-1/3	293513	1 para
200 / 300 / IP30	BPZ-SS-2/3	293517	1 para
100 / 320 / IP54	BPZ-SS-1/320	112348	1 para
200 / 320 / IP54	BPZ-SS-2/320	112349	1 para

## Osłona czołowa BPZ-FS

400 / 100	BPZ-FS-400/1	293493	1
400 / 200	BPZ-FS-400/2	293495	1
600 / 100	BPZ-FS-600/1	293497	1
600 / 200	BPZ-FS-600/2	293499	1
800 / 100	BPZ-FS-800/1	293501	1
800 / 200	BPZ-FS-800/2	293503	1
1000 / 100	BPZ-FS-1000/1	293505	1
1000 / 200	BPZ-FS-1000/2	293507	1
1200 / 100	BPZ-FS-1200/1	293509	1
1200 / 200	BPZ-FS-1200/2	293511	1



Dla rozdzielnic IP30 stosujemy cokoły typu BPZ-SS-../3  
Dla rozdzielnic IP54 stosujemy cokoły typu BPZ-SS-../320

Informacje techniczne str. 195

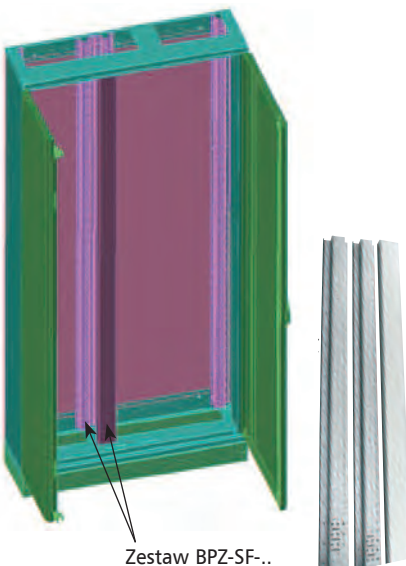

## Zestawy do podziału rozdzielnic stojących

- Tylko dla rozdzielnic stojących 1000 i 1200 mm, do podziału rozdzielnic na szerokości 600/400, 600/600 lub 400/800
- Zestaw składa się z 2 kątowników montowanych na plecach rozdzielnic a także osłony pionowej

Wysokość	Typ	Nr artykułu	Ilość szt. w opak.
17	BPZ-SF-17	108374	1
20	BPZ-SF-20	108375	1

# Rozdzielnice *Profi*<sup>+</sup>

Informacje techniczne str. 178

VT05005



## Drzwi stalowe dla rozdzielnic stojących IP30, zamykane zamkami obrotowymi

- W komplecie zamki obrotowe
- Dwie wysokości 1760 mm i 2060 mm
- Możliwość zamykania drzwi lewo / prawo
- Dla szerokości 1000 i 1200 drzwi dzielone

Wysokość	Typ	Nr artykułu	Ilość szt. w opak.
<b>Szerokość 400</b>			
1760	BPZ-DS-400/17	102419	1
2060	BPZ-DS-400/20	102420	1
<b>Szerokość 600</b>			
1760	BPZ-DS-600/17	102421	1
2060	BPZ-DS-600/20	102422	1
<b>Szerokość 800</b>			
1760	BPZ-DS-800/17	102423	1
2060	BPZ-DS-800/20	102424	1
<b>Szerokość 600+400L</b>			
1760	BPZ-DS-600/17	102421	1
	BPZ-DS-400/17-L	106374	1
2060	BPZ-DS-600/20	102422	1
	BPZ-DS-400/20-L	106375	1
<b>Szerokość 600+600L</b>			
1760	BPZ-DS-600/17	102421	1
	BPZ-DS-600/17-L	106376	1
2060	BPZ-DS-600/20	102422	1
	BPZ-DS-600/20-L	106377	1

Informacje techniczne str. 178

VT05105



## Drzwi stalowe dla rozdzielnic stojących IP30, zamykane dźwignią

- Drzwi zamykane dźwignią
- Dwie wysokości 1760 mm i 2060 mm
- Możliwość zamykania drzwi lewo / prawo
- Dla szerokości 1000 i 1200 drzwi dzielone

Wysokość	Typ	Nr artykułu	Ilość szt. w opak.
<b>Szerokość 400</b>			
1760	BPZ-DS-400/17-P	102425	1
2060	BPZ-DS-400/20-P	102426	1
<b>Szerokość 600</b>			
1760	BPZ-DS-600/17-P	102427	1
2060	BPZ-DS-600/20-P	102428	1
<b>Szerokość 800</b>			
1760	BPZ-DS-800/17-P	102429	1
2060	BPZ-DS-800/20-P	102430	1
<b>Szerokość 600+400L</b>			
1760	BPZ-DS-600/17-P	102427	1
	BPZ-DS-400/17-L	106374	1
2060	BPZ-DS-600/20-P	102428	1
	BPZ-DS-400/20-L	106375	1
<b>Szerokość 600+600L</b>			
1760	BPZ-DS-600/17-P	102427	1
	BPZ-DS-600/17-L	106376	1
2060	BPZ-DS-600/20-P	102428	1
	BPZ-DS-600/20-L	106377	1

# Rozdzielnice *Profi*<sup>+</sup>

Informacje techniczne str. 178

VT00106



## Drzwi transparentne dla rozdzielnic stojących IP30, zamykane zamkami obrotowymi

- W komplecie zamki obrotowe
- Dwie wysokości 1760 mm i 2060 mm
- Możliwość zamykania drzwi lewo / prawo
- Dla szerokości 1000 i 1200 drzwi dzielone

Wysokość	Typ	Nr artykułu	Ilość szt. w opak.
<b>Szerokość 400</b>			
1760	BPZ-DT-400/17	102431	1
2060	BPZ-DT-400/20	102432	1
<b>Szerokość 600</b>			
1760	BPZ-DT-600/17	102433	1
2060	BPZ-DT-600/20	102434	1
<b>Szerokość 800</b>			
1760	BPZ-DT-800/17	102435	1
2060	BPZ-DT-800/20	102436	1
<b>Szerokość 600+400L</b>			
1760	BPZ-DT-600/17	102433	1
	BPZ-DT-400/17-L	106422	1
2060	BPZ-DT-600/20	102434	1
	BPZ-DT-400/20-L	106423	1
<b>Szerokość 600+600L</b>			
1760	BPZ-DT-600/17	102433	1
	BPZ-DT-600/17-L	106424	1
2060	BPZ-DT-600/20	102434	1
	BPZ-DT-600/20-L	106425	1

Informacje techniczne str. 178

VT00206



## Drzwi transparentne dla rozdzielnic stojących IP30, zamykane dźwignią

- Drzwi zamykane dźwignią
- Dwie wysokości 1760 mm i 2060 mm
- Możliwość zamykania drzwi lewo / prawo
- Dla szerokości 1000 i 1200 drzwi dzielone

Wysokość	Typ	Nr artykułu	Ilość szt. w opak.
<b>Szerokość 400</b>			
1760	BPZ-DT-400/17-P	102437	1
2060	BPZ-DT-400/20-P	102438	1
<b>Szerokość 600</b>			
1760	BPZ-DT-600/17-P	102439	1
2060	BPZ-DT-600/20-P	102440	1
<b>Szerokość 800</b>			
1760	BPZ-DT-800/17-P	102441	1
2060	BPZ-DT-800/20-P	102442	1
<b>Szerokość 600+400L</b>			
1760	BPZ-DT-600/17-P	102439	1
	BPZ-DT-400/17-L	106422	1
2060	BPZ-DT-600/20-P	102440	1
	BPZ-DT-400/20-L	106423	1
<b>Szerokość 600+600L</b>			
1760	BPZ-DT-600/17-P	102439	1
	BPZ-DT-600/17-L	106424	1
2060	BPZ-DT-600/20-P	102440	1
	BPZ-DT-600/20-L	106425	1

# Rozdzielnice *Profi*<sup>+</sup>

Informacje techniczne str. 179

VT11404



## Płyta główna BP-MF

- Zawiera nitowaną ścianę tylną z profilem ramy, czterema kątownikami BPZ-CTS-L narożnymi oraz śrubami mocującymi
- Przedział kablowy dla rozdzielnic natynkowych BP-O

Szer. / Wys. zew. / Wys. osłon	Typ	Nr artykułu	Ilość szt. w opak.
400 / 460 / 350	BP-MF-400/4	286653	1
400 / 760 / 650	BP-MF-400/7	286654	1
400 / 1060 / 950	BP-MF-400/10	286655	1
400 / 1260 / 1150	BP-MF-400/12	286656	1
400 / 1560 / 1450	BP-MF-400/15	286657	1
600 / 460 / 350	BP-MF-600/4	286658	1
600 / 760 / 650	BP-MF-600/7	286659	1
600 / 1060 / 950	BP-MF-600/10	286660	1
600 / 1260 / 1150	BP-MF-600/12	286661	1
600 / 1560 / 1450	BP-MF-600/15	286662	1
800 / 460 / 350	BP-MF-800/4	286663	1
800 / 760 / 650	BP-MF-800/7	286664	1
800 / 1060 / 950	BP-MF-800/10	286665	1
800 / 1260 / 1150	BP-MF-800/12	286666	1
800 / 1560 / 1450	BP-MF-800/15	286667	1
1000 / 1060 / 950	BP-MF-1000/10	293521	1
1000 / 1260 / 1150	BP-MF-1000/12	293522	1
1000 / 1560 / 1450	BP-MF-1000/15	293523	1
1200 / 1260 / 1150	BP-MF-1200/12	293524	1
1200 / 1560 / 1450	BP-MF-1200/15	293525	1

Widok płyty głównej BP-MF wraz z osłonami

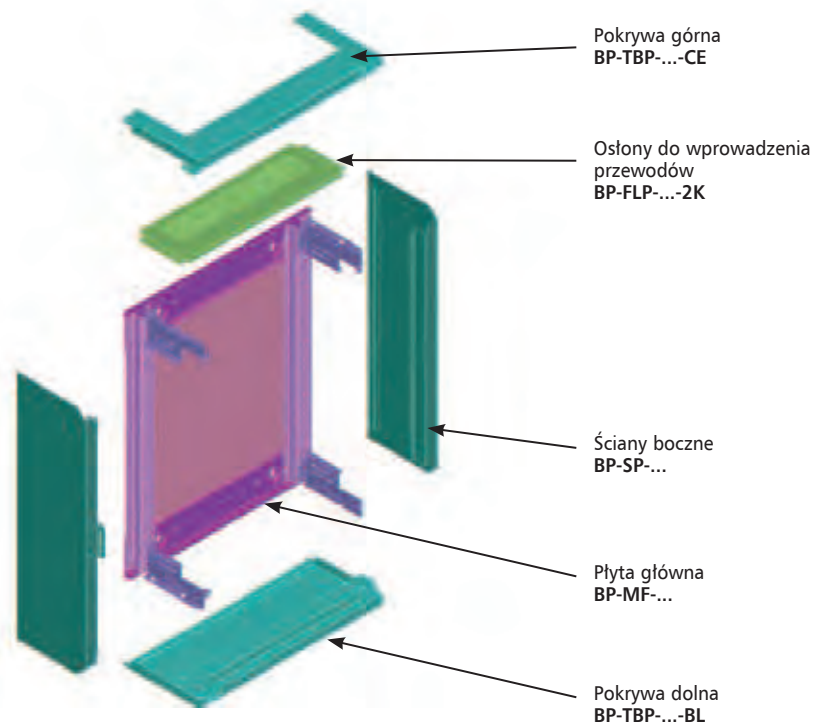

# Rozdzielnice *Profi+*

Informacje techniczne str. 170

VT16604, VT16504



## Pokrywa górna i dolna

- W komplecie znajdują się dwie pokrywy wraz ze śrubami mocującymi
- Dwa typy: pełna oraz wersja z wycięciem do zamocowania wprowadzeń kablowych

Opis	Typ	Nr artykułu	Ilość szt. w opak.
<b>Pełna</b>			
jednolita pokrywa górna i dolna			
400	BP-TBP-400-BL	286698	1
600	BP-TBP-600-BL	286700	1
800	BP-TBP-800-BL	286702	1
1000	BP-TBP-1000-BL	293550	1
1200	BP-TBP-1200-BL	293554	1
<b>Z wycięciem</b>			
do montażu osłon BP-FLP			
400	BP-TBP-400-CE	286699	1
600	BP-TBP-600-CE	286701	1
800	BP-TBP-800-CE	286703	1
1000	BP-TBP-1000-CE	293552	1
1200	BP-TBP-1200-CE	293556	1

Informacje techniczne str. 170

VT00705



BP-FLP-600-BL

VT00505



BP-FLP-600-2K

VT00605



BP-FLP-600-F3A

## Oslony do wprowadzenia przewodów

- Montowane na pokrywach górna / dolna typu BP-TBP
- Trzy typy:
  - pełna bez otworów typ BP-FLP.BL,
  - metalowa płyta z dwoma flanszami gumowymi typu BP-F.2K
  - metalowa płyta z otworami do zamocowania flansz typu F3A,

Opis	Typ	Nr artykułu	Ilość szt. w opak.
<b>Pełna</b>			
400	BP-FLP-400-BL	286704	1
600	BP-FLP-600-BL	286707	1
800	BP-FLP-800-BL	286710	1
1000	BP-FLP-1000-BL	293558	1
1200	BP-FLP-1200-BL	293564	1
<b>Z dwoma kompletami flansz gumowych</b>			
400	BP-FLP-400-2K	286705	1
600	BP-FLP-600-2K	286708	1
800	BP-FLP-800-2K	286711	1
1000	BP-FLP-1000-2K	293560	1
1200	BP-FLP-1200-2K	293566	1
<b>Z otworami do zamocowania flansz typu F3A</b>			
400	BP-FLP-400-F3A	286706	1
600	BP-FLP-600-F3A	286709	1
800	BP-FLP-800-F3A	286712	1
1000	BP-FLP-1000-F3A	293562	1
1200	BP-FLP-1200-F3A	293568	1

# Rozdzielnice *Profi*<sup>+</sup>

Informacje techniczne str. 167

VT16704, VT16804



## Ściany boczne BP-SP

- Zawiera 2 ściany boczne (lewa i prawa) oraz śruby mocujące
- Umożliwiają bezpośredni montaż osłon na ścianach bocznych

Dla wysokości zewnętrznej	Typ	Nr artykułu	Ilość szt. w opak.
460	BP-SP-4	286693	1 para
760	BP-SP-7	286694	1 para
1060	BP-SP-10	286695	1 para
1260	BP-SP-12	286696	1 para
1560	BP-SP-15	286697	1 para

Informacje techniczne str. 167

VT12007, VT12007



## Ściany boczne BPZ-SP-MSW

- Zawiera 2 ściany boczne (lewa i prawa) oraz śruby mocujące
- Umożliwiają zastosowanie BPZ-MSW w rozdzielni

Dla wysokości zewnętrznej	Typ	Nr artykułu	Ilość szt. w opak.
460	BPZ-SP-MSW-4	111339	1 para
760	BPZ-SP-MSW-7	111341	1 para
1060	BPZ-SP-MSW-10	111342	1 para
1260	BPZ-SP-MSW-12	111343	1 para
1560	BPZ-SP-MSW-15	111344	1 para



Oslony w rozdzielni natynkowej IP30 możemy montować za pomocą dwóch różnych typów ścian bocznych. Przy montażu osprzętu bezpośrednio na ścianie tylnej należy wykorzystać zestaw BP-SP – sposób zalecany. Przy montażu osprzętu na ścianach bocznych BPZ-MSW należy wykorzystać zestaw BPZ-SP-MSW.

BP-SP...

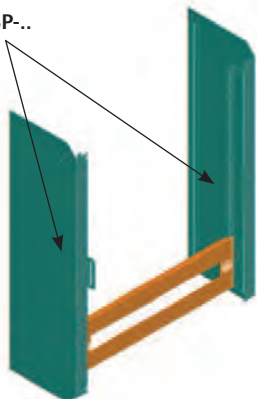

BPZ-SP-MSW...

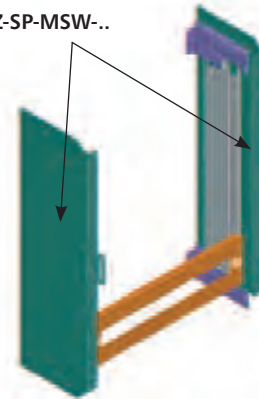



# Rozdzielnice *Profi*<sup>+</sup>

VT16404



## Drzwi stalowe IP30 – pełne

- Drzwi z zamkiem obrotowym
- Możliwość montażu z lewej lub prawej strony

Wysokość	Typ	Nr artykułu	Ilość szt. w opak.
<b>Szerokość 400</b>			
400	BP-DS-400/4	286713	1
700	BP-DS-400/7	286714	1
1000	BP-DS-400/10	286715	1
1200	BP-DS-400/12	286716	1
1500	BP-DS-400/15	286717	1
<b>Szerokość 600</b>			
400	BP-DS-600/4	286718	1
700	BP-DS-600/7	286719	1
1000	BP-DS-600/10	286720	1
1200	BP-DS-600/12	286721	1
1500	BP-DS-600/15	286722	1
<b>Szerokość 800</b>			
400	BP-DS-800/4	286723	1
700	BP-DS-800/7	286724	1
1000	BP-DS-800/10	286725	1
1200	BP-DS-800/12	286726	1
1500	BP-DS-800/15	286727	1
<b>Szerokość 600+400</b>			
1000	BP-DS-600/10	286720	1
	BP-DS-400/10-L	293570	1
1200	BP-DS-600/12	286721	1
	BP-DS-400/12-L	293572	1
1500	BP-DS-600/15	286722	1
	BP-DS-400/15-L	293574	1
<b>Szerokość 600+600</b>			
1200	BP-DS-600/12	286721	1
	BP-DS-600/12-L	293576	1
1500	BP-DS-600/15	286722	1
	BP-DS-600/15-L	293578	1

VT16404



## Drzwi stalowe IP30 – przeszklone

- Drzwi z zamkiem obrotowym
- Możliwość montażu z lewej lub prawej strony

Wysokość	Typ	Nr artykułu	Ilość szt. w opak.
<b>Szerokość 400</b>			
400	BP-DT-400/4	286728	1
700	BP-DT-400/7	286729	1
1000	BP-DT-400/10	286730	1
1200	BP-DT-400/12	286731	1
1500	BP-DT-400/15	286732	1
<b>Szerokość 600</b>			
400	BP-DT-600/4	286733	1
700	BP-DT-600/7	286734	1
1000	BP-DT-600/10	286735	1
1200	BP-DT-600/12	286736	1
1500	BP-DT-600/15	286737	1
<b>Szerokość 800</b>			
400	BP-DT-800/4	286738	1
700	BP-DT-800/7	286739	1
1000	BP-DT-800/10	286740	1
1200	BP-DT-800/12	286741	1
1500	BP-DT-800/15	286742	1
<b>Szerokość 600+400</b>			
1000	BP-DT-600/10	286735	1
	BP-DT-400/10-L	293580	1
1200	BP-DT-600/12	286736	1
	BP-DT-400/12-L	293582	1
1500	BP-DT-600/15	286737	1
	BP-DT-400/15-L	293584	1
<b>Szerokość 600+600</b>			
1200	BP-DT-600/12	286736	1
	BP-DT-600/12-L	293586	1
1500	BP-DT-600/15	286737	1
	BP-DT-600/15-L	293588	1

# Rozdzielnice *Profi+*

Informacje techniczne str. 168

VT16204, VT17004

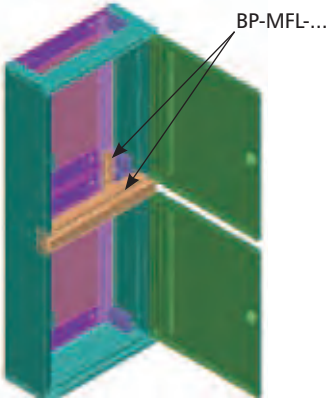

## Zestawy do pionowego łączenia rozdzielnic

- Dla różnych szerokości
- Zestaw zawiera kątownik łączący rozdzielnice, osłonę i śruby

Szerokość (mm)	Typ	Nr artykułu	Ilość szt. w opak.
400	BP-MFL-400	286743	1
600	BP-MFL-600	286744	1
800	BP-MFL-800	286745	1
1000	BP-MFL-1000	111431	1
1200	BP-MFL-1200	111432	1

Informacje techniczne str. 169

VT16304, VT16904

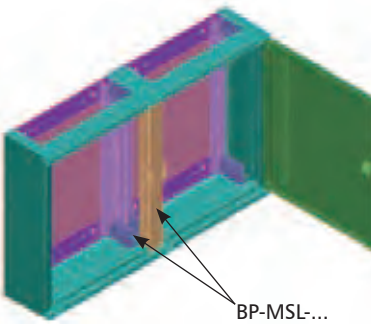
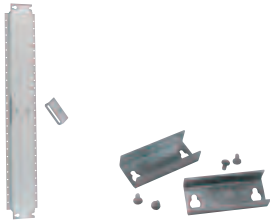

## Zestawy do szeregowego łączenia rozdzielnic, BP-MSL

- Dla różnych wysokości
- Zestaw zawiera kątownik łączący rozdzielnice, osłonę i śruby
- Umożliwia montaż osłon bezpośrednio na ramie rozdzielnic

Wysokość zewnętrzna	Typ	Nr artykułu	Ilość szt. w opak.
460	BP-MSL-4	286746	1
760	BP-MSL-7	286747	1
1060	BP-MSL-10	286748	1
1260	BP-MSL-12	286749	1
1560	BP-MSL-15	286750	1

VT16304, VT16904a



## Zestawy do szeregowego łączenia rozdzielnic, BP-MSL-MSW

- Przednia osłona łącząca rozdzielnice w szereg
- Zestaw zawiera kątownik łączący rozdzielnice, osłonę i śruby
- Umożliwia montaż ścian bocznych MSW

Wysokość zewnętrzna	Typ	Nr artykułu	Ilość szt. w opak.
460	BP-MSL-MSW-4	111419	1
760	BP-MSL-MSW-7	111421	1
1060	BP-MSL-MSW-10	111422	1
1260	BP-MSL-MSW-12	111423	1
1560	BP-MSL-MSW-15	111424	1

# Rozdzielnice *Profi+*

## Sposób doboru kanału kablowego.

### Dobór kanału kablowego do rozdzielnic BP-O-600/10-C

1. Dobieramy płytę główną na wysokość 1060 mm tj. BP-MF-400/10. (str. 48)
2. Dobieramy płytę górną i dolną z wprowadzeniem kablowym typu BP-TBP-400 CE i osłony BP-FLP-400-BL, BP-FLP-400-2K (str. 49).
3. Dobieramy drzwi pełne stalowe na wysokość 1060 mm, tj. BP-DS-400/10 (str. 51).
4. Odkręcamy lewą ścianę od obudowy gotowej, a po zamocowaniu przedziału kablowego za pomocą BP-MSL-10 (str. 52), montujemy ją z lewej strony

1.

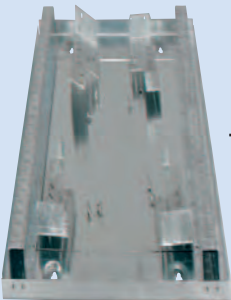

2.



3.



4.



Porównanie szerokości dwóch systemów szaf

Profi Line		Profi+
szer. znorm.	szer. zewn. (mm)	szer. zewn. (mm)
1	434	400
2	564	600
3	774	800
4	1024	1000
5	1234	1200

Dla rozdzielnic natynkowych.

# Rozdzielnice *Profi+*

Informacje techniczne str. 180

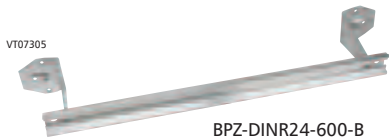

BPZ-DINR24-600-B

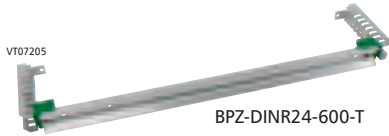

BPZ-DINR24-600-T

## Zestawy mocujące dla aparatury modułowej

- Zestaw BPZ-DINR..-B zawiera 1 parę kątowników + szynę BPZ-DINR
- Zestaw BPZ-DINR..-T zawiera 1 parę BEL12 + szynę BPZ-DINR
- Umożliwiają montaż aparatury modułowej:
  - BPZ-DINR..-T z możliwością regulacji głębokości (**mocowanie na BEL 12**)
  - BPZ-DINR..-B bez możliwości regulacji głębokości

Długość / ilość mod.	Typ	Nr artykułu	Ilość zest. w opak.
----------------------	-----	-------------	---------------------

### Zestaw z szynami i wspornikami, bez możliwości regulacji głębokości

400 / 13	BPZ-DINR13-400-B	286752	10
600 / 24	BPZ-DINR24-600-B	286754	10
800 / 35	BPZ-DINR35-800-B	286756	10
1000 / 46	BPZ-DINR46-1000-B	293591	10
1200 / 57	BPZ-DINR57-1200-B	293593	10

### Zestaw z szynami i wspornikami, z możliwością regulacji głębokości

400 / 13	BPZ-DINR13-400-T	286751	10
600 / 24	BPZ-DINR24-600-T	286753	10
800 / 35	BPZ-DINR35-800-T	286755	10
1000 / 46	BPZ-DINR46-1000-T	293590	10
1200 / 57	BPZ-DINR57-1200-T	293592	10

Informacje techniczne str. 180

VT17204, VT17104



BPZ-TF/2



BPZ-TA/2

VT07405



BPZ-DINR24

## Elementy mocujące szyny nośne

- Umożliwiają montaż aparatury modułowej:
  - BPZ-TF montaż na jednej głębokości
  - BPZ-TA możliwość montażu szyn na różnych głębokościach (**mocowanie na BEL 12**)
- Bezpośredni montaż szyny nośnej na kątownikach BPZ-TF nie wymaga użycia BEL-i

Długość / ilość mod.	Typ	Nr artykułu	Ilość szt. w opak.
----------------------	-----	-------------	--------------------

### Wsporniki

- Montaż szyny nośnej na kątownikach BPZ-TA wyłącznie za pomocą BEL-i

bez regulacji głębokości	BPZ-TF/2	116651	1 para
z regulacją głębokości (dostarczane bez elementów mocujących BEL)	BPZ-TA/2	116650	1 para

### Szyny nośne

- Dostarczana ze śrubami umożliwiającymi montaż bezpośrednio na plecach rozdzielnic
- Możliwość mocowania szyn za pomocą wsporników BPZ-TF/2 i BPZ-TA/2 (+BEL) na ścianach bocznych BPZ-MSW

Długość / ilość mod.	Typ	Nr artykułu	Ilość szt. w opak.
----------------------	-----	-------------	--------------------

400 / 13	BPZ-DINR13-400	293594	1
600 / 24	BPZ-DINR24-600	293595	1
800 / 35	BPZ-DINR35-800	293596	1
1000 / 46	BPZ-DINR46-1000	293597	1
1200 / 57	BPZ-DINR57-1200	293598	1

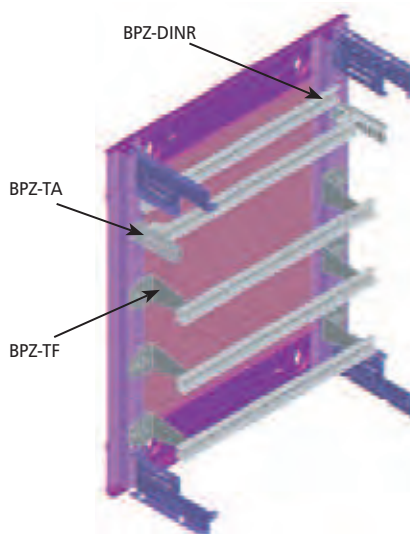

# Rozdzielnice *Profi+*

Informacje techniczne str. 180



## Element mocujący BEL

- Elementy dostarczane w parach
- Elementy mocujące szyny nośne na wspornikach BPZ...-TA lub BPZ-MSW
- BEL 12 izolujący zamontowaną szynę od wsporników
- BEL 01 z metalową wkładką umożliwiającą uziemienie szyny
- Montaż szyny nośnej na kątownikach BPZ-TA wyłącznie za pomocą BEL-i

Typ	Nr artykułu	Ilość szt. w opak.
BEL12	275199	1 para
BEL01	275200	1 para
BEL12A	275201	1 para

Informacje techniczne str. 181

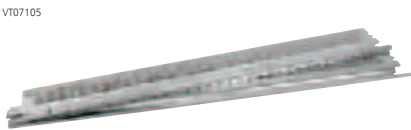

## Ściany boczne montażowe

- Za pomocą zatrzasków BPZ-SNAP możliwość montażu w rozdzielnicach podtynkowych

Wysokość osłon	Typ	Nr artykułu	Ilość szt. w opak.
350	BPZ-MSW-4	293406	1 para
650	BPZ-MSW-7	293407	1 para
950	BPZ-MSW-10	293408	1 para
1150	BPZ-MSW-12	293409	1 para
1450	BPZ-MSW-15	293410	1 para
1650	BPZ-MSW-17	293411	1 para
1950	BPZ-MSW-20	293412	1 para

Informacje techniczne str. 181



## Zatrząsk BPZ-SNAP do BPZ-MSW

- Zamontowanie zatrzasków BPZ-SNAP umożliwia montaż ścian bocznych BPZ-MSW w rozdzielnicach podtynkowych
- Dostarczane w parach

Typ	Nr artykułu	Ilość szt. w opak.
BPZ-SNAP	116677	1



Przed zamontowaniem ścian bocznych BPZ-MSW w kasie podtynkowej należy wyposażyć je w zatrzaski BPZ-SNAP  
Montaż ścian bocznych w rozdzielnicach natynkowych odbywa się bezpośrednio na elementach płyty głównej BP-MF

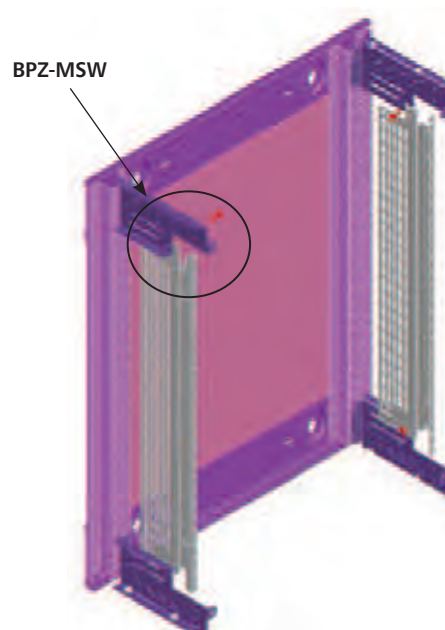

# Rozdzielnice *Profi+*

Informacje techniczne str. 194

VT10806

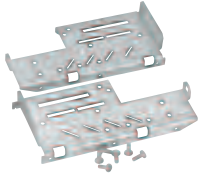

BPZ-CTS-L

VT10906

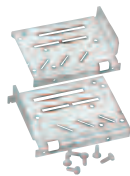

BPZ-CTS-S

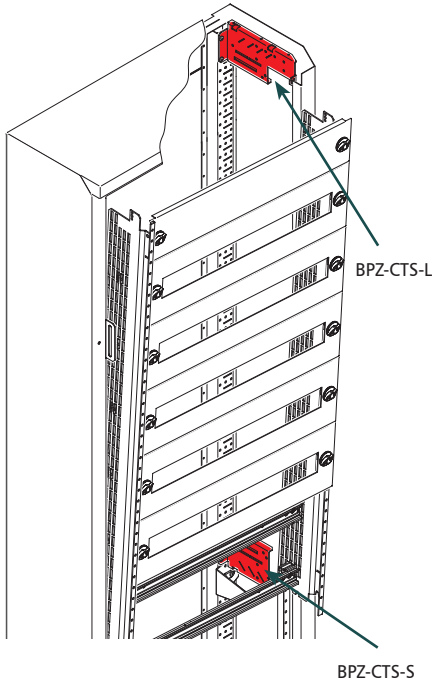

## Wsporniki mocujące

- Dostarczane w rozdzielnicach wiszących IP30 (BPZ-CTS-L)
- Dostarczane w parach, zawierają śruby
- Montowane na profilach płyty tylnej rozdzielnicy
- Zamocowanie wsporników BPZ-CTS-S umożliwia montaż wkładu PBZ-MSW na wysokości krótszej niż wysokość rozdzielnicy

Opis	Typ	Nr artykułu	Ilość szt. w opak.
krótki	BPZ-CTS-S	106445	1 para
długi	BPZ-CTS-L	106446	1 para



Jeśli montujemy ściany boczne BPZ-MSW na całej wysokości rozdzielnicy, zamawiamy dwie pary kątowników BPZ-CTS-L.

Jeśli montujemy ściany boczne BPZ-MSW na części wysokości rozdzielnicy, zamawiamy jedną parę kątowników BPZ-CTS-L i jedną parę BPZ-CTS-S.

Informacje techniczne str. 194

VT10206

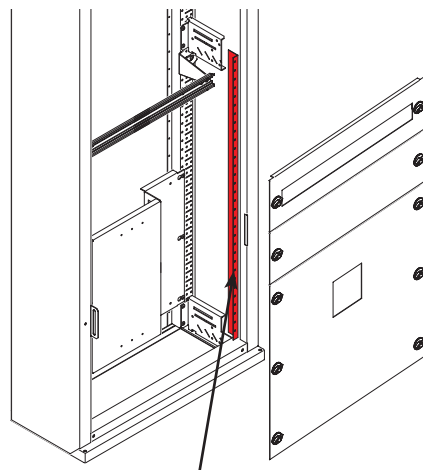
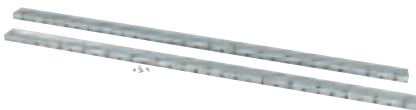

Profil BPZ-FPS/..

## Profile do montażu osłon czołowych typu BPZ-FP

- Do montażu osłon
- Dostarczane w parach, zawierają śruby
- Dzięki zastosowaniu profilu, nie trzeba zamawiać dodatkowo ścian bocznych perforowanych

Wysokość osłony [mm]	Typ	Nr artykułu	Ilość szt. w opak.
200	BPZ-FPS/2	106439	1
300	BPZ-FPS/3	106438	1
350	BPZ-FPS/350	112343	1
500	BPZ-FPS/5	106437	1
650	BPZ-FPS/650	112344	1
700	BPZ-FPS/7	106436	1
800	BPZ-FPS/8	106435	1
950	BPZ-FPS/950	112345	1
1000	BPZ-FPS/10	106434	1
1150	BPZ-FPS/1150	112346	1
1300	BPZ-FPS/13	106433	1
1450	BPZ-FPS/1450	112347	1
1600	BPZ-FPS/16	106432	1
1650	BPZ-FPS/17	106431	1
1950	BPZ-FPS/20	106430	1

# Rozdzielnice Profi+

Informacje techniczne str. 183

VT00405



VT00305



## Ostony metalowe

- Samouziemiające się ostony, z możliwością plombowania

Szer. / Wys. / Ilość mod.	Typ	Nr artykułu	Ilość szt. w opak.
<b>Dla aparatury modułowej</b>			
400 / 150 / 13	BPZ-FP-400/150-45	286678	1
400 / 200 / 13	BPZ-FP-400/200-45	286680	1
600 / 150 / 24	BPZ-FP-600/150-45	286684	1
600 / 200 / 24	BPZ-FP-600/200-45	286686	1
800 / 150 / 35	BPZ-FP-800/150-45	286690	1
800 / 200 / 35	BPZ-FP-800/200-45	286692	1
1000 / 150 / 46	BPZ-FP-1000/150-45	293532	1
1000 / 200 / 46	BPZ-FP-1000/200-45	293536	1
1200 / 150 / 57	BPZ-FP-1200/150-45	293544	1
1200 / 200 / 57	BPZ-FP-1200/200-45	293548	1

## Pełne

400 / 50	BPZ-FP-400/050-BL	286675	1
400 / 100	BPZ-FP-400/100-BL	286676	1
400 / 150	BPZ-FP-400/150-BL	286677	1
400 / 200	BPZ-FP-400/200-BL	286679	1
400 / 250	BPZ-FP-400/250-BL	108389	1
400 / 300	BPZ-FP-400/300-BL	108390	1
600 / 50	BPZ-FP-600/050-BL	286681	1
600 / 100	BPZ-FP-600/100-BL	286682	1
600 / 150	BPZ-FP-600/150-BL	286683	1
600 / 200	BPZ-FP-600/200-BL	286685	1
600 / 250	BPZ-FP-600/250-BL	108391	1
600 / 300	BPZ-FP-600/300-BL	108392	1
800 / 50	BPZ-FP-800/050-BL	286687	1
800 / 100	BPZ-FP-800/100-BL	286688	1
800 / 150	BPZ-FP-800/150-BL	286689	1
800 / 200	BPZ-FP-800/200-BL	286691	1
800 / 250	BPZ-FP-800/250-BL	108393	1
800 / 300	BPZ-FP-800/300-BL	108394	1
1000 / 50	BPZ-FP-1000/050-BL	293526	1
1000 / 100	BPZ-FP-1000/100-BL	293528	1
1000 / 150	BPZ-FP-1000/150-BL	293530	1
1000 / 200	BPZ-FP-1000/200-BL	293534	1
1000 / 250	BPZ-FP-1000/250-BL	108395	1
1000 / 300	BPZ-FP-1000/300-BL	108396	1
1200 / 50	BPZ-FP-1200/050-BL	293538	1
1200 / 100	BPZ-FP-1200/100-BL	293540	1
1200 / 150	BPZ-FP-1200/150-BL	293542	1
1200 / 200	BPZ-FP-1200/200-BL	293546	1
1200 / 250	BPZ-FP-1200/250-BL	108397	1
1200 / 300	BPZ-FP-1200/300-BL	108398	1

Informacje techniczne str. 183

VT25306



## Ostony metalowe z plastikowym wypełnieniem

- Wysokość ostony 300 lub 500 mm
- Ostona umożliwia wycinanie otworów na elementy manewrowe aparatury niemodułowej
- Przeznaczone również do ostony rozłączników bezpiecznikowych LTS

Szer. / Wys.	Typ	Nr artykułu	Ilość szt. w opak.
400 / 300	BPZ-FPP-400/300-BL	108291	1
600 / 300	BPZ-FPP-600/300-BL	108292	1
600 / 500	BPZ-FPP-600/500-BL	108293	1
800 / 300	BPZ-FPP-800/300-BL	108294	1
800 / 500	BPZ-FPP-800/500-BL	108295	1

# Rozdzielnice *Profi*<sup>+</sup>

## Oślony z tworzywa

Szer. / Wys.	Typ	Nr artykułu	Ilość szt. w opak.
<b>Dla aparatury modułowej</b>			
400 / 150	BPZ-FPK-400/150-45	119292	1
400 / 200	BPZ-FPK-400/200-45	119293	1
600 / 150	BPZ-FPK-600/150-45	119294	1
600 / 200	BPZ-FPK-600/200-45	119295	1
800 / 150	BPZ-FPK-800/150-45	119296	1
800 / 200	BPZ-FPK-800/200-45	119297	1
1000 / 150	BPZ-FPK-1000/150-45	119298	1
1000 / 200	BPZ-FPK-1000/200-45	119299	1
1200 / 150	BPZ-FPK-1200/150-45	119300	1
1200 / 200	BPZ-FPK-1200/200-45	119301	1
<b>Pełne</b>			
400 / 50	BPZ-FPK-400/050-BL	119261	1
400 / 100	BPZ-FPK-400/100-BL	119262	1
400 / 150	BPZ-FPK-400/150-BL	119263	1
400 / 200	BPZ-FPK-400/200-BL	119264	1
600 / 50	BPZ-FPK-600/050-BL	119265	1
600 / 100	BPZ-FPK-600/100-BL	119266	1
600 / 150	BPZ-FPK-600/150-BL	119267	1
600 / 200	BPZ-FPK-600/200-BL	119268	1
600 / 250	BPZ-FPK-600/250-BL	119269	1
600 / 300	BPZ-FPK-600/300-BL	119270	1
600 / 350	BPZ-FPK-600/350-BL	119271	1
800 / 50	BPZ-FPK-800/050-BL	119272	1
800 / 100	BPZ-FPK-800/100-BL	119273	1
800 / 150	BPZ-FPK-800/150-BL	119274	1
800 / 200	BPZ-FPK-800/200-BL	119275	1
800 / 250	BPZ-FPK-800/250-BL	119276	1
800 / 300	BPZ-FPK-800/300-BL	119277	1
800 / 350	BPZ-FPK-800/350-BL	119278	1
1000 / 50	BPZ-FPK-1000/050-BL	119279	1
1000 / 100	BPZ-FPK-1000/100-BL	119280	1
1000 / 150	BPZ-FPK-1000/150-BL	119281	1
1000 / 200	BPZ-FPK-1000/200-BL	119282	1
1000 / 250	BPZ-FPK-1000/250-BL	119283	1
1000 / 300	BPZ-FPK-1000/300-BL	119284	1
1000 / 350	BPZ-FPK-1000/350-BL	119285	1
1200 / 100	BPZ-FPK-1200/100-BL	119286	1
1200 / 150	BPZ-FPK-1200/150-BL	119287	1
1200 / 200	BPZ-FPK-1200/200-BL	119288	1
1200 / 250	BPZ-FPK-1200/250-BL	119289	1
1200 / 300	BPZ-FPK-1200/300-BL	119290	1
1200 / 350	BPZ-FPK-1200/350-BL	119291	1

Informacje techniczne str. 182

3795 TIW2, TIW3

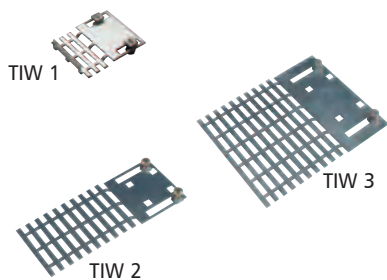

## Kątowniki TIW

- Stosowany przy montażu aparatury o głębszych wymiarach na ścianach bocznych BPZ-MSW
- Kątowniki dostarczane w parach

Wysokość x Głębokość (mm)	Typ	Nr artykułu	Ilość szt. w opak.
75 x 90	TIW-1	275430	1 para
75 x 190	TIW-2	275431	1 para
150 x 190	TIW-3	275432	1 para



# Rozdzielnice *Profi*<sup>+</sup>

Informacje techniczne str. 184

VT01005, VT00905

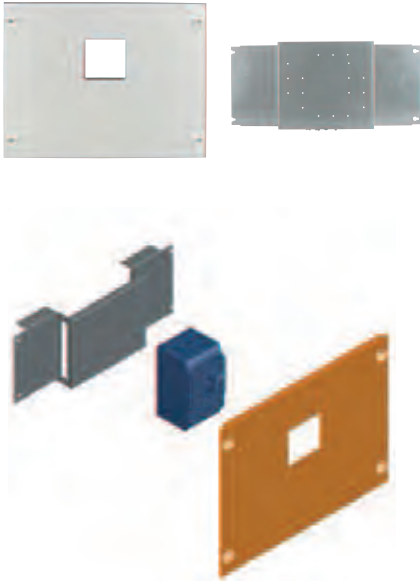

## Płyty montażowe BPZ-NZM

- Płyty przystosowane do montażu na kątownikach ściany tylnej
- Zestaw zawiera komplet elementów do zamocowania NZM/LZM1, 2, 3 na kątownikach ściany tylnej
- Zestawy do montażu wyłączników kompaktowych w pionie lub w poziomie
- Zestaw zawiera osłonę z wycięciem, płytę montażową oraz śruby mocujące

Szerokość / Wysokość	Typ	Nr artykułu	Ilość szt. w opak.
----------------------	-----	-------------	--------------------

### Montaż pionowo

400 / 300	BPZ-NZM1-400-MV	286757	1
400 / 400	BPZ-NZM2-400-MV	286758	1
400 / 500	BPZ-NZM3-400-MV	286759	1
600 / 300	BPZ-NZM1-600-MV	286762	1
600 / 400	BPZ-NZM2-600-MV	286763	1
600 / 500	BPZ-NZM3-600-MV	286764	1
800 / 300	BPZ-NZM1-800-MV	293603	1
800 / 400	BPZ-NZM2-800-MV	293605	1
800 / 500	BPZ-NZM3-800-MV	293607	1

### Montaż poziomo

600 / 250	BPZ-NZM1-600-MH	286760	1
600 / 300	BPZ-NZM2-600-MH	286761	1
800 / 250	BPZ-NZM1-800-MH	293599	1
800 / 300	BPZ-NZM2-800-MH	293601	1

## Płyty montażowe BPZ-MSW

- Płyty przystosowane do montażu na ścianach bocznych BPZ-MSW
- Do zamocowania należy dodatkowo zamówić dwie pary BEL-i

VT01005, VT00905



Szerokość / Wysokość	Typ	Nr artykułu	Ilość szt. w opak.
----------------------	-----	-------------	--------------------

### Montaż pionowo

400 / 300	BPZ-NZM1/MSW-400-MV	116923	1
400 / 400	BPZ-NZM2/MSW-400-MV	116924	1
600 / 300	BPZ-NZM1/MSW-600-MV	116925	1
600 / 400	BPZ-NZM2/MSW-600-MV	116926	1
800 / 300	BPZ-NZM1/MSW-800-MV	116927	1
800 / 400	BPZ-NZM2/MSW-800-MV	116928	1

### Montaż poziomo

600 / 250	BPZ-NZM1/MSW-600-MH	116935	1
600 / 300	BPZ-NZM2/MSW-600-MH	116936	1
800 / 250	BPZ-NZM1/MSW-800-MH	116937	1
800 / 300	BPZ-NZM2/MSW-800-MH	116938	1

## Płyty montażowe BPZ-NZM...-RH

- Płyty przystosowane do montażu na kątownikach ściany tylnej
- Zestaw do montażu NZM z rękojeścią montowaną na drzwiach
- Zestaw zawiera płytę montażową i osłonę

xbp\_017-0-01

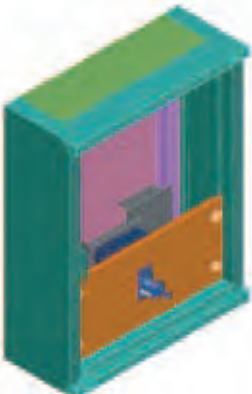

Szerokość / Wysokość	Typ	Nr artykułu	Ilość szt. w opak.
----------------------	-----	-------------	--------------------

### Montaż pionowo

400 / 300	BPZ-NZM1-400-MV-RH	116679	1
400 / 400	BPZ-NZM2-400-MV-RH	116680	1
400 / 500	BPZ-NZM3-400-MV-RH	116681	1
600 / 300	BPZ-NZM1-600-MV-RH	116682	1
600 / 400	BPZ-NZM2-600-MV-RH	116683	1
800 / 300	BPZ-NZM1-800-MV-RH	116684	1
800 / 400	BPZ-NZM2-800-MV-RH	116685	1

### Montaż poziomo

600 / 250	BPZ-NZM1-600-MH-RH	116686	1
600 / 300	BPZ-NZM2-600-MH-RH	116687	1
800 / 250	BPZ-NZM1-800-MH-RH	116688	1
800 / 300	BPZ-NZM2-800-MH-RH	116689	1

# Rozdzielnice *Profi+*

Informacje techniczne str. 187

VT25406



VT25606

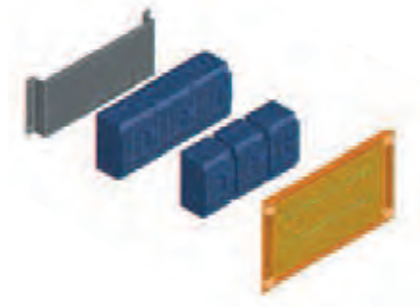

## Płyty montażowe do mocowania NZM/LZM w pionie BPZ-NZM.X...

- Płyty przeznaczone do mocowania rozłączników kompaktowych obok siebie
- Zestaw składa się z osłony i płyty montażowej
- Montaż płyty bezpośrednio na ramie lub za pomocą wsporników z regulacją głębokości BPZ-TA

Szer. (mm) / Wys. (mm) / dla 3-/4-bieg.	Typ	Nr artykułu	Ilość szt. w opak.
400 / 200 / 2xNZM1/2xNZM1	BPZ-NZM1X-400-MV	108354	1
600 / 200 / 4xNZM1/3xNZM1	BPZ-NZM1X-600-MV	108355	1
800 / 200 / 7xNZM1/5xNZM1	BPZ-NZM1X-800-MV	108356	1
400 / 300 / 2xNZM2/1xNZM2	BPZ-NZM2X-400-MV	108357	1
600 / 300 / 3xNZM2/3xNZM2	BPZ-NZM2X-600-MV	108358	1
800 / 300 / 5xNZM2/4xNZM2	BPZ-NZM2X-800-MV	108359	1
600 / 500 / 3xNZM3/2xNZM3	BPZ-NZM3X-600-MV	108360	1
800 / 500 / 4xNZM3/3xNZM3	BPZ-NZM3X-800-MV	108361	1

# Rozdzielnice *Profi+*

Informacje techniczne str. 188

VT00805



VT24806



Możliwość regulacji głębokości.  
Zastosowany kątownik  
BPZ-TA + BEL

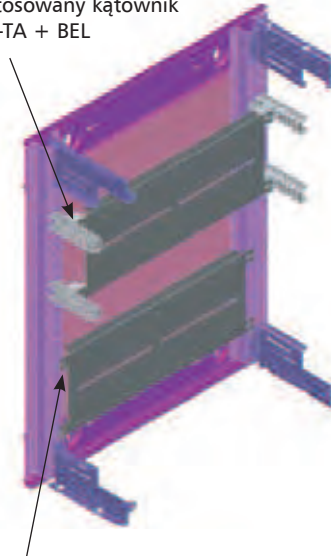

Bez możliwości regulacji głębokości.  
Montaż bezpośrednio na ścianie tylnej

## Uniwersalna płyta montażowa BPZ-MPL..

- Sposoby montażu: – bezpośrednio na profilach ramy głównej  
– na kątownikach typu BPZ-TA wraz z elementami mocującymi BEL  
– na kątownikach typu BPZ-MSW
- W komplecie znajdują się śruby mocujące
- Ilość elementów mocujących BEL potrzebna do zamocowania na kątownikach typu BPZ-MSW:  
wysokość 30 – 1 para  
wysokość 80-1450 – 2 pary  
wysokość 1650-1950 – 3 pary

Szerokość	Typ	Nr artykułu	Ilość szt. w opak.
<b>Wysokość 30</b>			
400	BPZ-MPL30-400	104316	1
600	BPZ-MPL30-600	104317	1
800	BPZ-MPL30-800	104318	1
1000	BPZ-MPL30-1000	104319	1
1200	BPZ-MPL30-1200	104330	1
<b>Wysokość 80</b>			
400	BPZ-MPL80-400	286765	1
600	BPZ-MPL80-600	286766	1
800	BPZ-MPL80-800	286767	1
1000	BPZ-MPL80-1000	293609	1
1200	BPZ-MPL80-1200	293610	1
<b>Wysokość 180</b>			
400	BPZ-MPL180-400	102472	1
600	BPZ-MPL180-600	102473	1
800	BPZ-MPL180-800	102474	1
1000	BPZ-MPL180-1000	102475	1
1200	BPZ-MPL180-1200	102476	1
<b>Wysokość 350</b>			
400	BPZ-MPL350-400	108333	1
600	BPZ-MPL350-600	108340	1
800	BPZ-MPL350-800	108347	1
<b>Wysokość 650</b>			
400	BPZ-MPL650-400	108334	1
600	BPZ-MPL650-600	108341	1
800	BPZ-MPL650-800	108348	1
<b>Wysokość 950</b>			
400	BPZ-MPL950-400	108335	1
600	BPZ-MPL950-600	108342	1
800	BPZ-MPL950-800	108349	1
<b>Wysokość 1150</b>			
400	BPZ-MPL1150-400	108336	1
600	BPZ-M PL1150-600	108343	1
800	BPZ-MPL1150-800	108350	1
<b>Wysokość 1450</b>			
400	BPZ-MPL1450-400	108337	1
600	BPZ-MPL1450-600	108344	1
800	BPZ-MPL1450-800	108351	1
<b>Wysokość 1650</b>			
400	BPZ-MPL1650-400	108338	1
600	BPZ-MPL1650-600	108345	1
800	BPZ-MPL1650-800	108352	1
<b>Wysokość 1950</b>			
400	BPZ-MPL1950-400	108339	1
600	BPZ-MPL1950-600	108346	1
800	BPZ-MPL1950-800	108353	1

# Rozdzielnice *Profi+*

Informacje techniczne str. 192

VT25906

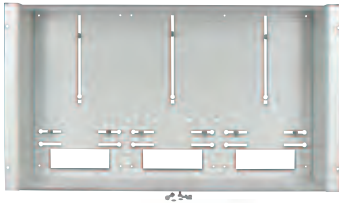

ø2,5mm



VT26006



BPZ-DRS-MT/400-1

64095



ZBR

## Kasety licznikowe, BPZ-MT-..., bez tablic

- Dostarczana bez tablic licznikowych
- Istnieje możliwość zabudowy zestawem dla aparatury modułowej BPZ-DRS-MT w miejsce pola licznikowego (patrz osprzęt)
- Kasety licznikowe powinny być zabudowane od góry i od dołu osłonami o wysokości min. 50mm

Szer. / Wys. (mm) / Ilość pól licznikowych	Typ	Nr artykułu	Ilość szt. w opak.
400 / 400 / 1	BPZ-MT-400/400-1	108383	1
600 / 400 / 2	BPZ-MT-600/400-2	108384	1
800 / 400 / 3	BPZ-MT-800/400-3	108385	1
1000 / 400 / 4	BPZ-MT-1000/400-4	108386	1
1200 / 400 / 5	BPZ-MT-1200/400-5	108387	1
400 / 450 / 1	BPZ-MT-400/450-1	112293	1
600 / 450 / 2	BPZ-MT-600/450-2	112294	1
800 / 450 / 3	BPZ-MT-800/450-3	112295	1
1000 / 450 / 4	BPZ-MT-1000/450-4	112296	1
1200 / 450 / 5	BPZ-MT-1200/450-5	112297	1

## Osprzęt

Zestaw dla aparatury modułowej na szer. jednej deski licznikowej	BPZ-DRS-MT/400-1	108388	1
Deska licznikowa 370 mm x 210 mm	ZBR	279261	1

## Kasety licznikowe, BPZ-MT-...-A, z tablicami

VT25906



ø2,5mm

Szer. / Wys. (mm) / Ilość pól licznikowych	Typ	Nr artykułu	Ilość szt. w opak.
400 / 450 / 1	BPZ-MT-400/450-1-A	112298	1
600 / 450 / 2	BPZ-MT-600/450-2-A	112299	1
800 / 450 / 3	BPZ-MT-800/450-3-A	112340	1
1000 / 450 / 4	BPZ-MT-1000/450-4-A	112341	1
1200 / 450 / 5	BPZ-MT-1200/450-5-A	112342	1

# Rozdzielnice *Profi*<sup>+</sup>

Informacje techniczne str. 190

VT25106



BPZ-BR/SASY/H-400

VT25206



VT25106



BPZ-BR/SASY/H-1200

VT25106

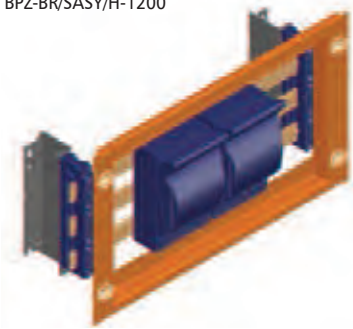
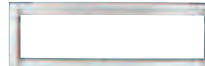

## Zestawy do mocowania izolatorów 3-bieg. 630 A SASY60i, BPZ-BR/SASY/H-

- Zestaw zawiera kątowniki mocujące wraz z osłoną i śrubami mocującymi
- Zestaw dostarczany bez izolatorów

Szerokość	Typ	Nr artykułu	Ilość szt. w opak.
400	BPZ-BR/SASY/H-400	108378	1
600	BPZ-BR/SASY/H-600	108379	1
800	BPZ-BR/SASY/H-800	108380	1
1000	BPZ-BR/SASY/H-1000	108381	1
1200	BPZ-BR/SASY/H-1200	108382	1

Informacje techniczne str. 190

VT01208



## Płyta montażowa BPZ-MPLSASY

- Płyta zawiera przygotowane otwory do montażu szyn zbiorczych SASY 60i

Dla wys. (mm) / Dla szer. (mm)	Typ	Nr artykułu	Ilość szt. w opak.
250 600	BPZ-MPLSASY-600	114830	1
250 800	BPZ-MPLSASY-800	114831	1
250 1000	BPZ-MPLSASY-1000	114832	1
250 1200	BPZ-MPLSASY-1200	114833	1

Informacje techniczne str. 203

VT28404, VT28204

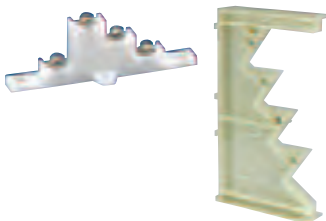

## Izolatory szyn zbiorczych, 4-bieg.

Prąd znam.	Wymiary (mm)	Typ	Nr artykułu	Ilość szt. w opak.
160-400 A	15x5 i 20x5	BPZ-BBS-4/400	289868	10
160-630 A	15x5 do 30x10	BPZ-BBS-4/630	289869	2

VT07905

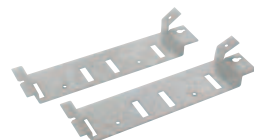

## Kątowniki BPZ-BR/BBS630/V do mocowania izolatorów szyn zbiorczych 4-bieg.

Szer. (mm)	Typ	Nr artykułu	Ilość szt. w opak.
400	BPZ-BR/BBS630/V	104331	1

# Rozdzielnice *Profi+*

Informacje techniczne str. 204

VT28304

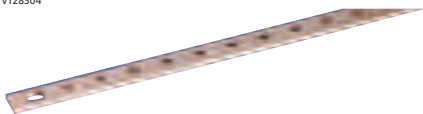

## Szyny zbiorcze z otworami

Wys. x Grub. x Dług. (mm)	Typ	Nr artykułu	Ilość szt. w opak.
15 x 5 x 1000	BPZ-BB/T-15/5/1000	289861	4
20 x 5 x 1000	BPZ-BB/T-20/5/1000	289862	4
32 x 5 x 1000	BPZ-BB/T-32/5/1000	289863	4
15 x 5 x 2000	BPZ-BB/T-15/5/2000	289864	4
20 x 5 x 2000	BPZ-BB/T-20/5/2000	289865	4
20 x 10 x 1000	BPZ-BB/T-20/10/1000	289866	4
30 x 10 x 1000	BPZ-BB/T-30/10/1000	289867	4

VT28504

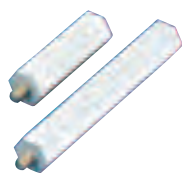

## Kółki dystansowe

• Dostarczane w ilości 100 szt. w opakowaniu

Długość (mm)	Typ	Nr artykułu	Ilość szt. w opak.
70	BPZ-BBS/DH-M6/70	289940	100
120	BPZ-BBS/DH-M6/120	289941	100

## Osłona ochronna

Szer. x Wys. x Grubość (mm)	Typ	Nr artykułu	Ilość szt. w opak.
1000 x 250 x 3	BPZ-BBS/PC-1000/250/3	289942	1

Przykład montażu izolatorów szyn zbiorczych

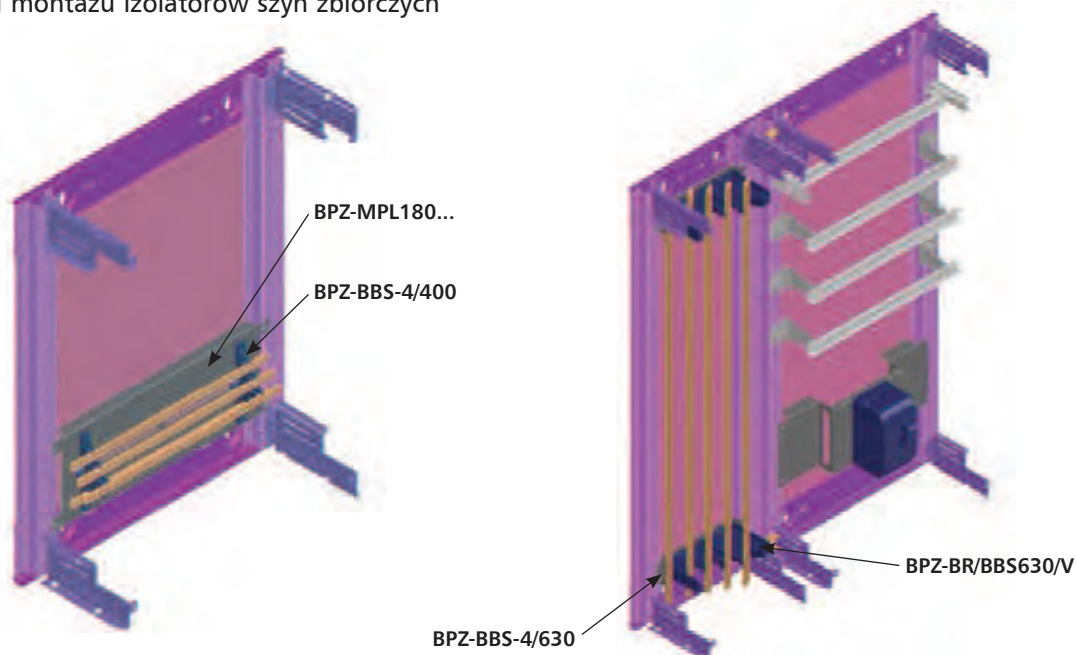

# Rozdzielnice *Profi+*

Informacje techniczne str. 199

VT01705, VT01805



KT-3



KT-5

VT01905



KL-15

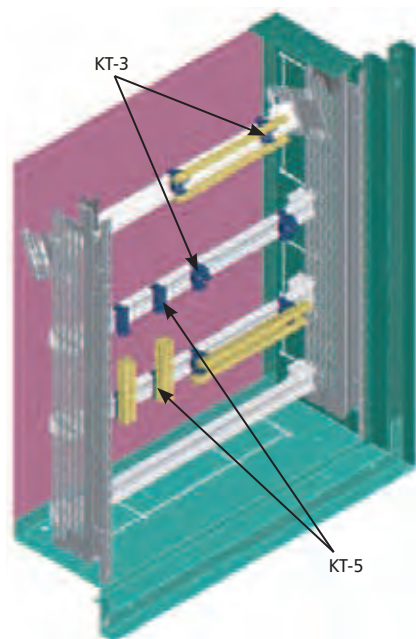

## Wspornik dla zacisków, KT

Ilość zacisków/opis	Typ	Nr artykułu	Ilość szt. w opak.
do mocowania na szynie nośnej w poziomie	KT-3	275445	1
do mocowania na szynie nośnej w pionie	KT-5	275447	1

## Zaciski, KL

7	KL-7	219724	1
15	KL-15	219726	1
29	KL-29	275449	1
45	KL-45	275450	1
60	KL-60	275451	1
1 m	KLM	275452	1
Zacisk przyłączeniowy 35 mm <sup>2</sup>	KLA	275453	1

Informacje techniczne str. 197

VT10706

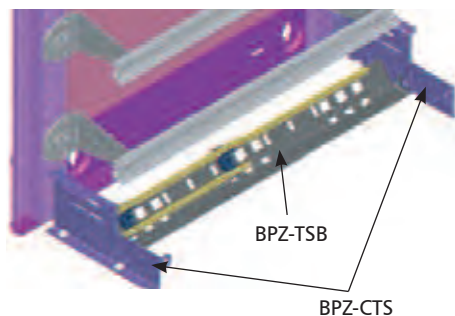
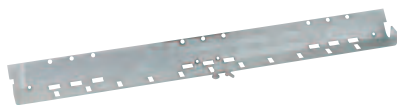

## Szyna do mocowania zacisków

- Mocowanie szyny na BPZ-CTS
- Szyna dostarczana bez zacisków typu KT

Szerokość (mm)	Typ	Nr artykułu	Ilość szt. w opak.
400	BPZ-TSB-400	106447	1
600	BPZ-TSB-600	106448	1
800	BPZ-TSB-800	106449	1
1000	BPZ-TSB-1000	106450	1
1200	BPZ-TSB-1200	106451	1

# Rozdzielnice *Profi+*

Informacje techniczne str. 198

VT29004

VT28904

VT28104

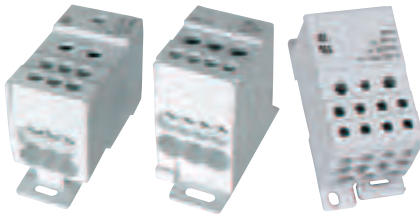

BPZ-KB-4/80

BPZ-KB-6/160

BPZ-KB-11/250

## Modułowy blok listew rozdzielczych, 1-bieg. BPZ-KB

Prąd znam.	Wyjścia	Typ	Nr artykułu	Ilość szt. w opak.
80 A	6	BPZ-KB-4/80	289969	1
125 A	6	BPZ-KB-6/125	102714	1
160 A	6	BPZ-KB-6/160	289970	1
250 A	11	BPZ-KB-11/250	289967	1
400 A	11	BPZ-KB-11/400	102713	1

• Montaż na szynie TS35 mm

Informacje techniczne str. 198

VT18505



VT01806

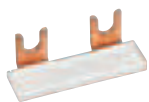

## Zaciski przyłączeniowe dla modułowych bloków BPZ-KB

- BPZ-CL-65/25 pasuje do BPZ-KB-11/250
- BPZ-CL-70/35 pasuje do BPZ-KB-11/400

Dł. x szer. x wys.(mm)	Pasuje dla	Typ	Nr artykułu	Ilość szt. w opak.
7x65x25	289967	BPZ-CL-65/25	102720	10
9x70x30	102713	BPZ-CL-70/30	102721	10

## Zacisk przyłączeniowy dla bloków mod. 1-bieg., BPZ-CL

## Zacisk przyłączeniowy 27 mm dla bloków mod. 1-bieg., BPZ-CB

16x44x14	102714	BPZ-CB-44/14	102722	10
----------	--------	--------------	--------	----

Informacje techniczne str. 198

VT28004, VT27904

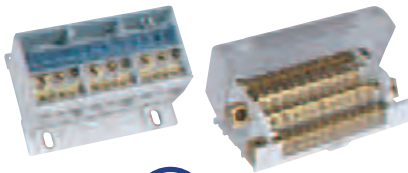

**Dobra cena**  
BPZ-KB-13/125

## Modułowy blok listew rozdzielczych, 4-bieg.

Prąd znam.	Typ	Nr artykułu	Ilość szt. w opak.
125 A, wejścia: 1x(L1/L2/L3/N), wyjścia: 7x(L1/L2/L3), 10xN	BPZ-KB-8/125	289968	1
125 A	BPZ-KB-9/125	102718	1
125 A	BPZ-KB-13/125	102719	1
160 A, wejścia: 1x(L1/L2/L3/N), wyjścia: 11x(L1/L2/L3/N)	BPZ-KB-11/160	102716	1

Informacje techniczne str. 198

VT18405



## Modułowy blok listew rozdzielczych, 3-bieg., BPZ-KB/6/175

- Montaż na szynie TS 35 mm lub na płycie montażowej

Prąd znamionowy	Wejście	Wyjście	Typ	Nr artykułu	Ilość szt. w opak.
175 A	1	6	BPZ-KB-6/175	102717	1



# Rozdzielnice *Profi*<sup>+</sup>

Informacje techniczne str. 200

VT19005

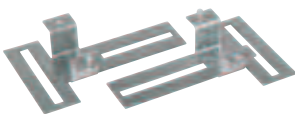

## Element mocujący dla kanałów kablowych, BPZ-CDB

- BPZ-CDB dla kanałów kablowych szer. 400
- BPZ-CDB../CP dla pozostałych szerokości

Wys. (mm)	Szer. (mm)	Typ	Nr artykułu	Ilość szt. w opak.
8	400	BPZ-CDB	102471	1
23	400	BPZ-CDB23	105216	1
58	400	BPZ-CDB58	109169	1
8	600, 800, 1000, 1200	BPZ-CDB/CP	116915	1
23	600, 800, 1000, 1200	BPZ-CDB23/CP	116916	1
58	600, 800, 1000, 1200	BPZ-CDB58/CP	116917	1

Informacje techniczne str. 204

VT28704



## Most szynowy, 4-bieg.

Wyjście	Typ	Nr artykułu	Ilość szt. w opak.
12 wyjść na każdą fazę, 24 wyjść na tor neutralny	BPZ-KB-24/250	289971	1

VT07805



## Element mocujący most szynowy, BPZ-BR/KB24

- 1 para

BPZ-BR/KB24	102477	1
-------------	--------	---

VT18705

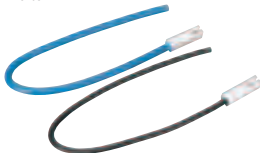

## Mostki łączeniowe do mostu szynowego, BPZ-P

Kolor	Długość	Typ	Nr artykułu	Ilość szt. w opak.
• 6 mm <sup>2</sup>				
czarny	120 mm	BPZ-P/L-6/120	102692	10
niebieski	120 mm	BPZ-P/N-6/120	102693	10
czarny	320 mm	BPZ-P/L-6/320	102696	10
niebieski	320 mm	BPZ-P/N-6/320	102697	10
• 10 mm <sup>2</sup>				
czarny	120 mm	BPZ-P/L-10/120	102694	10
niebieski	120 mm	BPZ-P/N-10/120	102695	10
czarny	320 mm	BPZ-P/L-10/320	102698	10
niebieski	320 mm	BPZ-P/N-10/320	102699	10

VT01706



## Klips do samodzielnego zaciskania

Średnica (mm <sup>2</sup> )	Typ	Nr artykułu	Ilość szt. w opak.
4 – 6	BPZ-P/C-4/6	102700	20

VT18605



## Klips ze śrubką zaciskową

2.5 – 10	BPZ-P/S-2/10	102701	10
----------	--------------	--------	----

# Rozdzielnice *Profi+*

Informacje techniczne str. 197

00064281\_0

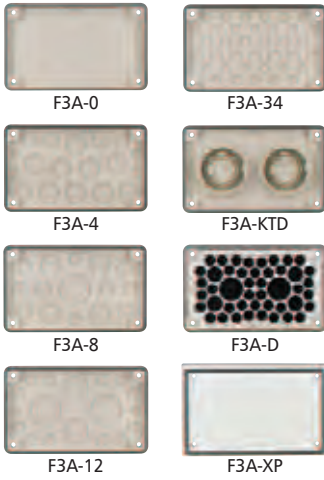

VT19605



ZSD-2K/FLA

## Flansze F3A

	Typ	Nr Artykułu	Ilość szt. w opak.
Pełna	F3A-0	074182	1 szt.
4xM16, 6xM25, 8xM32	F3A-4	081301	1 szt.
2xM16, 8xM25, 4xM32, 1xM50	F3A-8	091468	1 szt.
2xM16, 12xM20, 2xM40, 2xM50	F3A-12	076555	1 szt.
24xM16, 13xM20	F3A-34	078928	1 szt.
2 x tuleje kablowe Ø 70 mm	F3A-KTD	083674	1 szt.
Otworki wprowadzeniowe zaślepione gąbką 40 Kabel Ø 10-13 mm 4 Kabel Ø 17-21 mm 2 Kabel Ø 27-30 mm	F3A-D	010145	1 szt.
Pełna, stalowa	F3A-XP	113426	1 szt.
ZSD-2K/FLA, dla osłon typu BP-FLP.-2K			
14 Kabel Ø 11 mm	ZSD-2K/FLA	272166	1
8 Kabel Ø 15 mm			
2 Kabel Ø 28 mm			

Informacje techniczne str. 202

VT10306

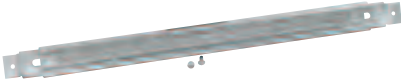

BPZ-KAS

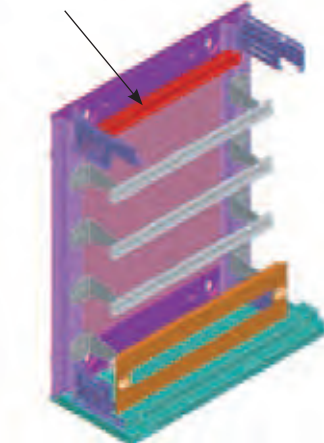

## Uchwyt dla kabli

- Mocowanie kabli bezpośrednio na szynie
- Mocowanie na ścianie tylnej rozdzielnic

Szerokość (mm)	Typ	Nr artykułu	Ilość szt. w opak.
400	BPZ-KAS-400	106440	1
600	BPZ-KAS-600	106441	1
800	BPZ-KAS-800	106442	1
1000	BPZ-KAS-1000	106443	1
1200	BPZ-KAS-1200	106444	1

# Rozdzielnice *Profi+*

VT21296



SS-KS-61005

VT18305



BPZ-LOCK

VT11808



BPZ-LOCK/SH6METAL

## Zamki

Nazwa	Typ	Nr artykułu	Ilość szt. w opak.
Zamki z tworzywa z kluczem do IP30	SS-KS-61005	275422	1
Klucz metalowy, dodatkowy	MS-61005	275423	1
Klucz z tworzywa, dodatkowy	KS-61005	275424	1
Zamek szary do IP30, IP54	BPZ-LOCK	102467	1
Zamek SH6 do IP54	BPZ-LOCK/SH6	116673	1
Klucz SH6	BPZ-KEY/SH6	116674	1
Zamek SH6 z osprzętem do IP54	BPZ-LOCK/SH6METAL	116913	1

VT12108

N8199



## Dźwignia BPZ-SH i wkładki patentowe NWS-HZ

Opis	Typ	Nr artykułu	Ilość szt. w opak.
Dźwignia z tworzywa	BPZ-SH	116690	1
Wkładka, zawiera 3 klucze, do jednego zamka	NWS-HZ/3SL	255196	1
Wkładka, zawiera 2 klucze, uniwersalne	NWS-HZ/2SL/GS	255195	1

N7999

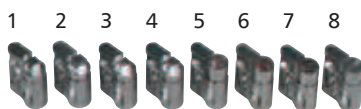

## Wkładki NWS-SHE

Opis	Typ	Nr artykułu	Ilość szt. w opak.
1 kwadrat 7mm	NWS-SHE/4K/7	255306	1
2 kwadrat 8mm	NWS-SHE/4K/8	255307	1
3 trójkąt 7mm	NWS-SHE/3K/7	255304	1
4 trójkąt 8mm	NWS-SHE/3K/8	255305	1
5 typ Doppelbart, 3mm	NWS-SHE/DLB/DN3	255309	1
6 typ Doppelbart, 5mm	NWS-SHE/DLB/DN5	255310	1
7 typ Daimler-Benz	NWS-SHE/DB	255308	1
8 typ Screwdriver	NWS-SHE/SZ	255311	1

# Rozdzielnice *Profi+*

Informacje techniczne str. 204

VT00506



## Elastyczne taśmy miedziane dla NZM, BPZ-FLEX/...

- zestaw ze śrubami mocującymi

Dł.	Typ	Nr artykułu	Ilość szt. w opak.
NZM2	BPZ-FLEX/NZM2/46/H	104332	1
NZM2	BPZ-FLEX/NZM2/48/H	104333	1
NZM3	BPZ-FLEX/NZM3/46/H	104334	1
NZM3	BPZ-FLEX/NZM3/48/H	104335	1

## Osprzęt montażowy

Nakładka wsporcza STL

- montowana na BEL, stosowana np. do montażu izolatorów

Adapter wyrównawczy SAA

- adapter wyrównawczy nakładany na BEL-grubość podkładki 2 mm

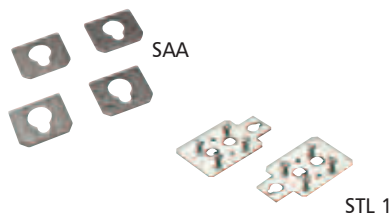

Opis	Typ	Nr artykułu	Ilość szt. w opak.
Nakładka wsporcza	STL-1	275427	1 para
Nakładka wsporcza podwójna	STL-2	275428	1 para
Adapter wyrównawczy	SAA	275429	4 szt.

## Zestaw uziemiający drzwi

- Długość 300 mm
- Przekrój 6 mm<sup>2</sup>

VT19305

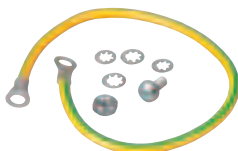

Typ	Nr artykułu	Ilość szt. w opak.
BFZ-DES	101665	1

Informacje techniczne str. 205

VT1698

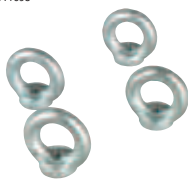

## Uszka dźwigowe

Typ	Nr artykułu	Ilość szt. w opak.
BPZ-LE	286770	1

# Rozdzielnice *Profi+*

## Oslony – zaślepki

### NBP-1000

- listwa osłonowa szara – długości 1 m

### AP-45

- plastikowa płyta osłonowa o szerokości 10 mod.

NBP-1000



AP-45



Opis	Typ	Nr artykułu	Ilość szt. w opak.
Listwa osłonowa 45 mm	NBP-1000	275413	1 szt.
Płytkę zaślepiającą 45 mm	AP-45	275410	2 szt.+4 kliny

## Przezroczysta listwa opisowa, LAB-BAR

- montowana na osłonach czołowych za pomocą przylepca

VT22606



Długość	Typ	Nr artykułu	Ilość szt. w opak.
1 m	LAB-BAR_1000	107911	10
3 m	LAB-BAR_3000	107912	10

VT22706

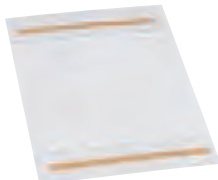

## Przezroczysta kieszeń na dokumenty, LAB-BAG\_A4

Format A4	LAB-BAG_A4	107913	1
-----------	------------	--------	---

## Kieszeń na schematy XAB4, XVTL-SPT6

VT05006

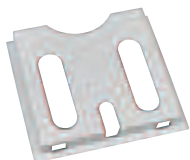

Opis	Typ	Nr artykułu	Ilość szt. w opak.
Z tworzywa, samoprzylepna	XAB4	283482	1
Z metalu, mocowana za pomocą śrub M5 na drzwiach	XVTL-SPT6	115247	1

## Lakier RAL 7035

VT09405



VT12208



Opis	Typ	Nr artykułu	Ilość szt. w opak.
RAL 7035	BPZ-CPS-7035	286771	1
Spray RAL 7035	BPZ-SPRAY-7035	116678	1